

VACTIDY

T6 Robot Vacuum Cleaner

User's manual



- Please read this manual carefully before use
- The company reserves the right to interpret the instructions
- The appearance of the product is subject to change without notice.
- After reading, please keep it together with the invoice
- In case of product technology or software upgrade, without notice



Shenzhen Jingwu Technology Co., ltd.

Service support

Web: www.vactidy.com

E-mail: support@vactidy.com

Table of Contents

EN

Safety Warning	01-02
Inside the Box	03
Product Description	04-06
Product Operation	07-10
Product Maintenance.....	10-12
Product Specifications	12
Troubleshooting.....	13-14

DE

Sicherheitshinweise	15-16
Lieferumfang	17
Produktbeschreibung	18-20
Bedienung des Produkts	21-24
Produktpflege.....	24-26
Produktspezifikationen	26
Fehlerbehebung.....	27-28

FR

Avertissement de sécurité.....	29-30
Contenu de la boîte	31
Description du produit	32-34
Fonctionnement du produit	35-38
Entretien du produit	38-40
Norme du produit	40
Dépannage	41-42

IT

Avvertenze di sicurezza	43-44
Contenuti della confezione.....	45
Descrizione del prodotto	46-48
Operazione del prodotto	49-52
Manutenzione del prodotto	52-54
Specifiche del prodotto	54
Risoluzione dei problemi	55-56

ES

Advertencia de seguridad	57-58
Componentes incluidos	59
Descripción del producto	60-62
Operación del producto.....	63-66
Mantenimiento del producto	66-68
Especificaciones del producto	68
Resolución de problemas	69-70

JP

安全対策について.....	71-72
パッケージ内容	73
製品概要	74-76
製品の取り扱い.....	77-80
製品の保守	80-82
製品仕様	82
トラブルシューティング	83-84

IMPORTANT SAFETY INSTRUCTIONS FOR HOME USE ONLY

Basic precautions should always be observed when using any electrical equipment, including the following:

WARNING:

READ ALL SAFETY INSTRUCTIONS AND THE ENTIRE MANUAL. Failure to heed the warnings and instructions may result in electric shock, fire, or serious injuries. Please read all instructions before using this robot.

WARNING:

- This robot is intended for children 8 years of age and older. People with reduced physical, sensory, or intellectual abilities, or those who lack experience and knowledge, should be supervised or instructed in safely using the robot; they must also be aware of possible hazards. Children should not play with this robot. Cleaning and user maintenance should not be performed by children without supervision.
- The robot must be used in accordance with the instructions in this manual. The company is not responsible for any damage or injury caused by improper use. To reduce the risk of injury or damage, please observe the following safety precautions when installing, using and maintaining the robot:
- Please read all instructions regarding safety and operation before using the robot.
- Keep the safety and user manual for future reference. If you accidentally lose the manual, you may visit the official website to download the electronic version. (<https://www.vactidy.com>).
- Heed all warnings on the robot, battery, charging station, and user manual.
- Follow all operating and usage instructions.



"" The product's labels or packaging indicate that:

Do not dispose of the electrical appliances as unsorted waste or, use a separate waste collector.

Contact your local authority for information on the appropriate disposal method. If electrical appliances are discarded in landfills, hazardous substances can leach into groundwater, enter the food chain, and damage people's health. Contact your local or regional waste management agency for more information on their recycling and reuse programs.

Restrictions

1. This robot is for indoor use only. Do not use it outside, or in commercial and industrial environments.
2. Before using the robot, remove fragile items such as clothing, loose-leaf paper, rope or curtains, and power cords from the floor. The robot may snag onto an object, table, or shelf if it gets stuck on a cable.
3. This robot is not a toy. Do not sit or stand on this robot. Children and pets should be supervised while the robot is operating.
4. Store and operate the robot at room temperature.
5. Do not use this robot to clean anything that is burning or smoking.
6. Do not use the robot to clean bleach, paint, or other chemicals, or anything wet.
7. If the cleaning area involves a balcony, a physical barrier should be set up to prevent the robot from accessing the balcony and ensure it operates safely.
8. People (including children) with reduced physical, sensory, or intellectual abilities, or those who lack experience and knowledge, should be supervised or instructed in safely using the robot.
9. Children should be supervised to ensure they do not play with the robot. Further, cleaning and maintenance must not be performed without adult supervision.
10. Do not place anything on the robot.
11. Please note the robot will move on its own. Try to be careful when walking in the operating area to avoid stepping on it.
12. Do not operate the robot in an area where a ground power outlet is exposed.

Battery and Charging

1. Only use rechargeable battery packs with specifications approved by our company.
2. Use the standard complimentary charging base for charging. This product must not be used with any type of power adapter; the use of other power adapters will immediately void the warranty.
3. Do not use a charging station with a damaged power cord or plug. If the power cord or plug is damaged, it must be repaired by the manufacturer or a similarly qualified party.
4. Be sure to charge and remove the batteries in the robot and accessories before long-term storage or transportation.
5. The remote control battery type is AAA alkaline battery.
6. To replace the remote control's batteries, slide the battery cover on the back of the remote control open, remove the battery cover, and replace the batteries.
7. Charge the device indoors only.
8. Your robot's charging station may be protected by a surge protector to prevent power surges.
9. Do not operate the charging station with wet hands.
10. Before cleaning or maintaining the robot, the plug must be removed from the socket.
11. Ensure the voltage rating of the enclosed charging station matches the voltage of the standard outlet.
12. Used battery packs should be placed in a sealed plastic bag and disposed of safely in accordance with local environmental regulations.
13. Before each use, inspect the battery pack for signs of damage or leakage. Do not charge damaged or leaking battery packs.
14. If the battery pack leaks, please contact Customer Service.
15. The battery pack must be removed from the robot before disposal.
16. Do not crush or disassemble the battery pack. Do not apply heat to the battery pack or place it near any heat source.
17. Do not incinerate the battery pack. Do not short-circuit the battery pack.
18. Do not immerse the battery pack in any liquid.
19. Do not crush or disassemble the robot.

FCC Compliance Statement

This device complies with Part 15 of the FCC Rules. Operation is subject to the following two conditions: (1) This device may not cause harmful interference, and (2) this device must accept any interference received, including interference that may cause undesired operation.

Warning: Changes or modifications not expressly approved by the party responsible for compliance could void the user's authority to operate the equipment.

Note: This equipment has been tested and found to comply with the limits for a Class B digital device, pursuant to Part 15 of the FCC Rules. These limits are designed to provide reasonable protection against harmful interference in a residential installation. This equipment generates, uses, and can radiate radio frequency energy and, if not installed and used in accordance with the instructions, may cause harmful interference to radio communications. However, there is no guarantee that interference will not occur in a particular installation. If this equipment does cause harmful interference to radio or television reception, which can be determined by turning the equipment off and on, the user is encouraged to try to correct the interference by one or more of the following measures: (1) Reorient or relocate the receiving antenna. (2) Increase the separation between the equipment and receiver. (3) Connect the equipment into an outlet on a circuit different from that to which the receiver is connected. (4) Consult the dealer or an experienced radio/ TV technician for help.

FCC Radiation Exposure Statement:

This equipment complies with FCC radiation exposure limits set forth for an uncontrolled environment. This equipment should be installed and operated with minimum distance 20cm between the radiator & your body.

Inside the Box

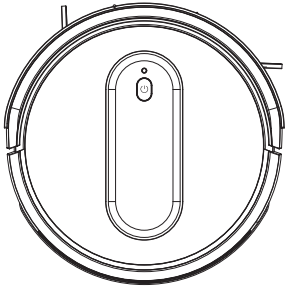

Robot

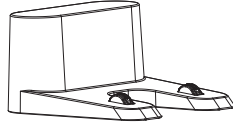

Charging Station

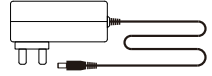

Adapter

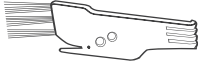

Cleaning Brush

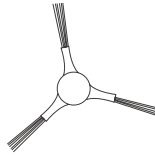

Side Brush



Remote Control

Product Description

The Robot

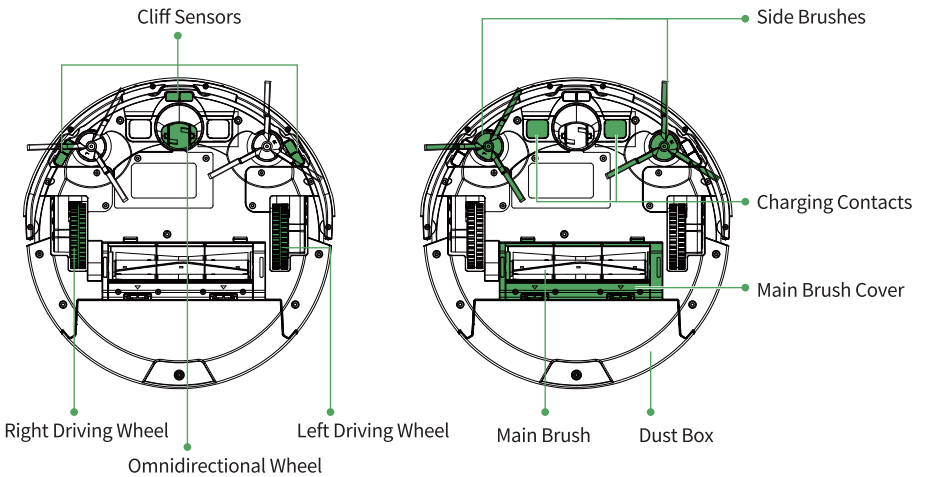
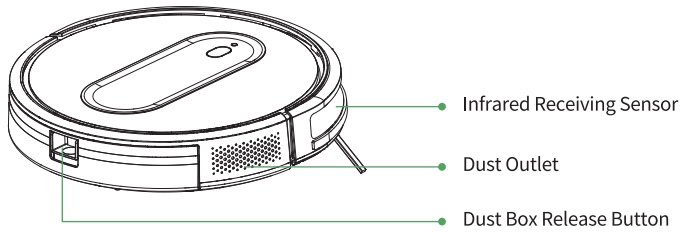
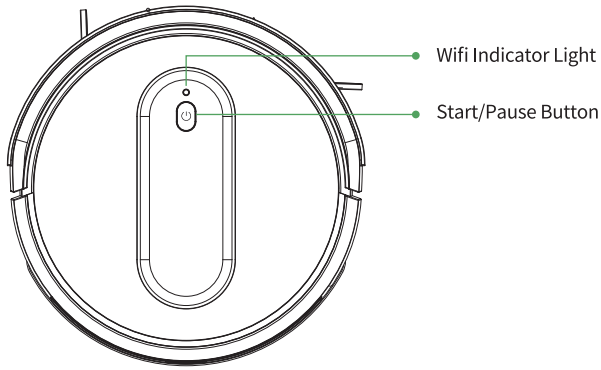

Product Description

Charging station

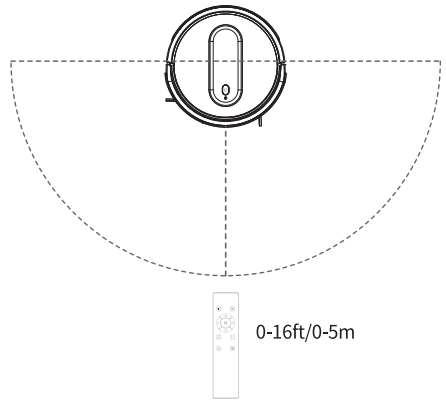
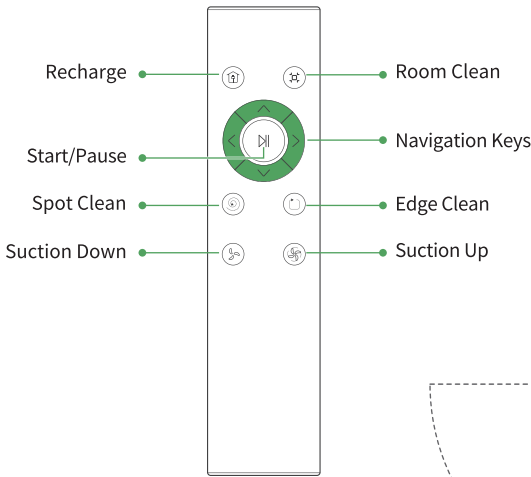
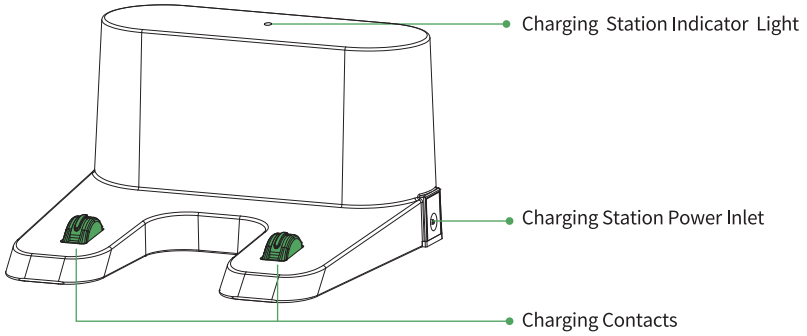

Tips:

1. Install a pair of AAA batteries before using the remote controller. Ensure the correct polarity of batteries.
2. Make remote control point to the robot within an effective range of 0-16ft/0-5m.

Product Description

Instructions of indicator light

LED light/Button indicator light	Status
Green light is always on	Running/standby
Orange light is always on	Recharge/charging
Orange light changes its brightness	Charging
Green light is always on	Fully charged
Red light is always on/flickers	Error reporting
Off	Sleep

WIFI indicator light	Status
Blue light is off	WIFI not connected
Blue light flickers	WIFI network searching
Blue light is always on	WIFI connected
Off	Sleep

Product Operation

Cleaning suggestions

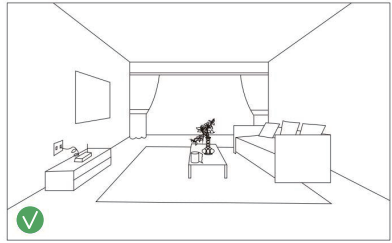
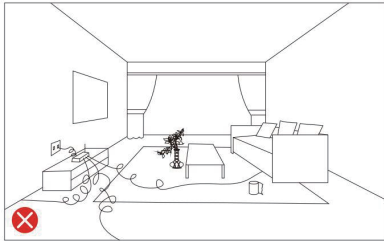

Take away objects such as clothes, loose paper, rope, power line and all fragile objects before using the vacuum cleaning robot. If the robot moves along and pulls out of power line, the line may move objects from table or shelf.

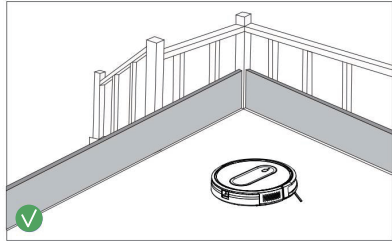
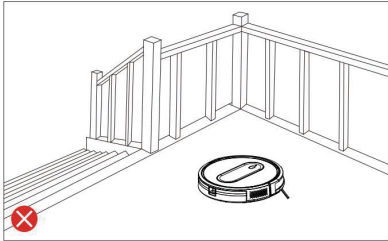

If the room to be cleaned has a balcony, use a barrier to prevent the robot from entering the balcony so as to ensure safety.

Position of charging station

1. The charging station is closed to wall and placed on a flat ground.
2. Ensure the charging station is placed along the wall with no clearance between them.
 - Ensure a free space which is 6.6ft/2m in front of and 3.3ft/1m at both sides of the charging station.

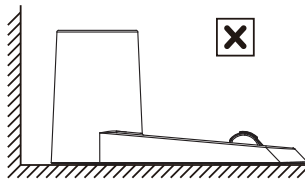
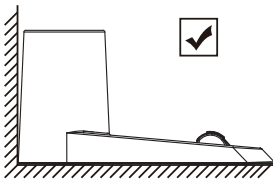

3. Connect plug of the adapter to power socket of charging station and the other end to the socket on the wall.

Tips: Ensure the indicator light is on when the charging station is powered on; otherwise, automatic recharging of the product will fail.

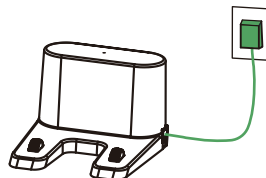
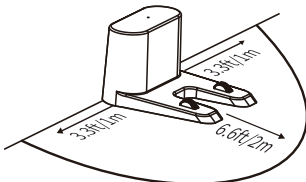

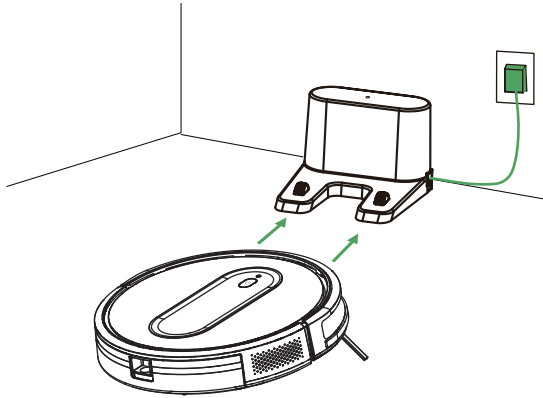

Product Activation

Ensure the charging contacts of charging station is well matched with that on the robot. Put the product on charging station. Upon successful activation, the product will give out a series of "Di" sounds. The product can be used once the on/off key light is on.





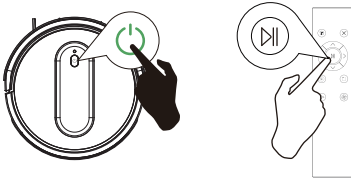

Start cleaning function

- Long press  to awaken the unit.
- Press  tagain or  on the remote control and the unit will start cleaning automatically.



Pause

- Press  on the unit or  on remote control to pause the unit that is working.
- Press  on the unit or  on remote control again to continue with cleaning.

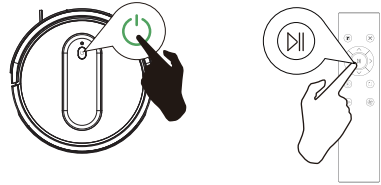



Shutdown

- Keep pressing  until the unit light is off.



Recharge

- Double press " " on the unit or " " on the remote control. The machine will come back to the charging station to recharge.

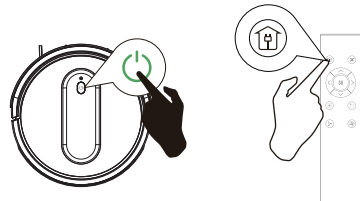

Cleaning mode

1. Random cleaning

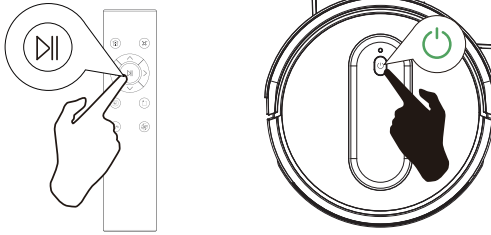

Tips: The unit may not find charging station during recharging. If it is the case, the red light of unit will flicker and give out “Di” sound for four times. Please put the unit into charging station manually for charging.

2. Spot Cleaning

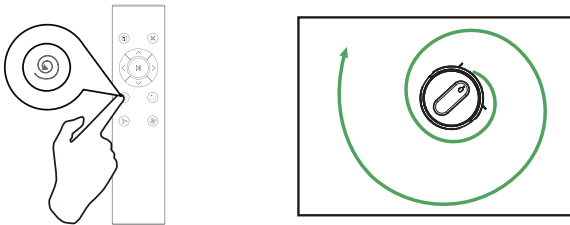

3. Edge cleaning

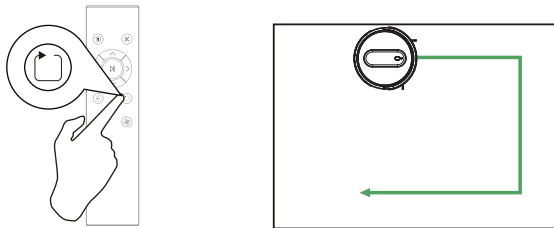

4. Room cleaning

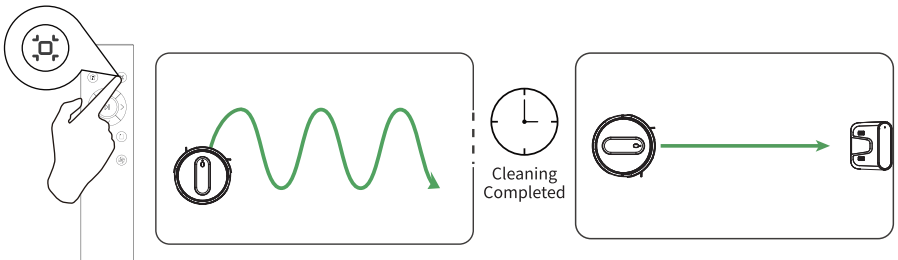



Product Operation

App Connection

To use all available functions, we recommend using the app to control your robot.

APP Downloading and Installation



GET IT ON
Google Play

Download on the
App Store

1. Download app from the App Store (for iOS) or Google Play (for Android).
2. Open the app and create an account.
3. Tap "+" icon to add "T6" to your account.
4. Follow instructions in the app to set up Wi-Fi connection.

Before starting, ensure to:

- Connect your phone to a Wi-Fi network.
- Activate the 2.4 GHz band on the router.
- Check whether the wifi indicator light on the robot is flashing .

Manual connection

1. Long press " ⏻ " button for 3S when the robot is being charged and it will enter network searching mode after WIFI indicator light flickers.
2. Select the wifi router your phone is connected to, and enter the password.
3. Go to settings and WLAN list to connect to the hotspot "SL-Vactidy-xxxx".
4. Go back to the Vactidy app and complete the wifi connection.

Connect via Bluetooth

1. Turn on Bluetooth on your phone and scan for nearby Bluetooth devices.
2. Select the robot's model number.
3. Enter the wifi password to complete the connection.

Product Maintenance

Cleaning of dust box

1. Press dust box button to take the box out.
2. Open the cover of dust box to clean it.

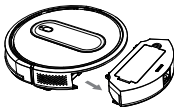

Filter cleaning

1. Pull the white label to take out of filter.
2. Remove the wastes on filter.

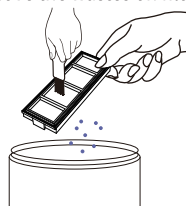
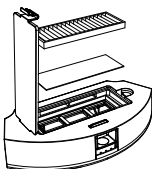

Product Maintenance

Clean side brushes, main brush, omnidirectional wheel, and sensors.

1. Take out of main brush and clean dust collection channel with a cloth.

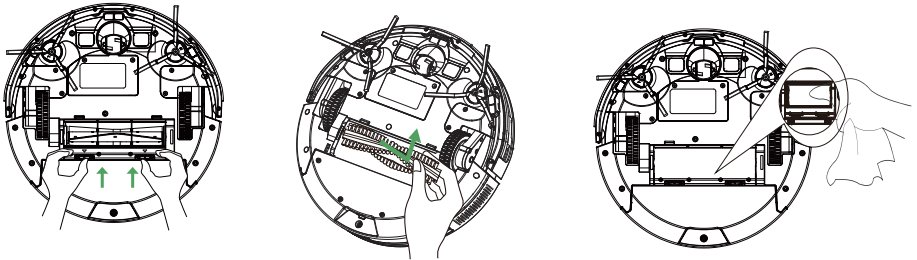

2. Clean main brush and remove hairs wound on main brush with the accompanied cleaning tool.

3. Take out of side brushes and clean them with a cloth.

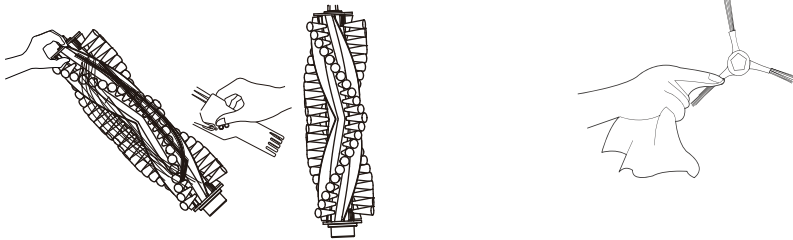

4. Clean the omnidirectional wheel with a cleaning brush.

5. Remove the dust on sensors using a cleaning brush to ensure its optimal performance.

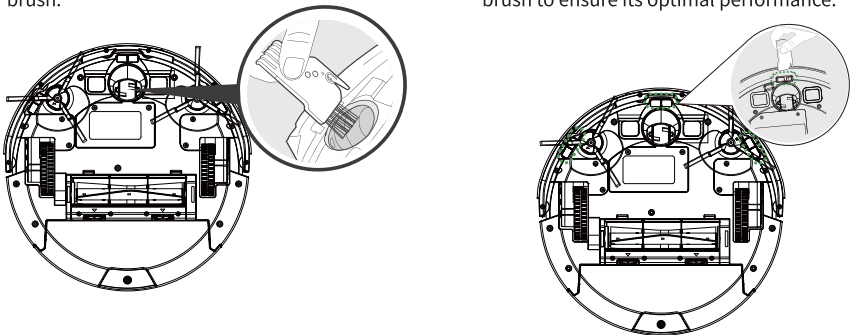

Product Maintenance

Please clean and maintain the robot parts as per the instructions below in order to ensure the robot's service life and optimal cleaning effect.

Recommended cleaning/change frequency:

Parts	Cleaning Frequency	Change Frequency
Dust box	After finishing using per time	/
Filter	Once a week	Every 2 months
Main brush	Once a week	Every 6-12 months
Side Brushes	Once a month	Every 3-6 months (or when wearing is serious)
Main brush cover	Once a month	Every 3-6 months (or when wearing is serious)
Sensors	Once a month	/
Charging contacts	Once a month	/
Omnidirectional wheel	Once a month	/

Product Specification

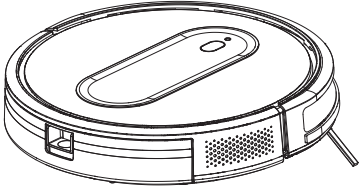
Name	Parameters	
Model	T6	
Input voltage	15V	
Working voltage	10.8V	
Rated power	28W	
Battery type	Lithium battery	
Max. cleaning duration	100min	
Charging duration	≤6H	
Frequency band	2412~2472MHz	
Max.radio-frequency power	19.00dbm	

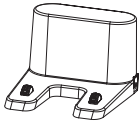
Name	Parameters	
Input	15 V \equiv 0.8 A	
Output	15 V \equiv 0.8 A	

Troubleshooting

If the robot becomes faulty, LED red light will flicker or be always on and give out “Di” sound. Please confirm and resolve fault of the robot based on the following descriptions of sound and light. If fault cannot be removed by the instructions above, please feel free to contact our customer service specialists.

Robot’s Indications		Cause	Solution
The red light is always on	“Di” sound for once	Driving wheels may be stuck by foreign matters	Restart the robot after cleaning the driving wheels
	“Di” sound for twice	Side brushes may be stuck by foreign matters	Restart the robot after cleaning the side brushes
	“Di” sound for three times	Foreign matter may exist in fan	Restart the robot after cleaning dust box and inside of fan
	“Di” sound for four times	Main brush may be stuck by foreign matters	Restart the robot after dismantling and cleaning robot cover and main brush
The red light flickers	“Di” sound for twice	Bumper may be stuck	Touch and press anti-collision beam with hands to see if the left, middle and right sides could bounce automatically
	“Di” sound for three times	Dirt is inside the lower cliff detection sensor of robot or robot is in suspended ground or a dark environment	Clean the lower cliff detection sensor of robot and restart the robot after putting it on a level ground
	“Di” sound for four times	Battery level of robot is low	Charge the robot in charging station

Faults	Solution
Failure to activate robot	<ul style="list-style-type: none"> · Ensure the battery has been fully charged. · Change a pair of AAA batteries for remote control. · Ensure the distance between the remote control and robot is within 0-16ft/0-5m.
Remote control does not work	<ul style="list-style-type: none"> · Change and install new batteries correctly. · Ensure the power supply of robot has been started and the robot has been fully charged.
The robot stops working suddenly	<ul style="list-style-type: none"> · Check if the robot is stuck by barriers. · Check battery level.
The robot fails to do cleaning based on the preset time automatically	<ul style="list-style-type: none"> · Check the status of indicator lamp.
Weak suction	<ul style="list-style-type: none"> · Check if the suction inlet is blocked by barrier. · Clean dust box. · Clean strainer · Check if strainer is wet. Ensure it has been fully dry prior to use.
The robot cannot be charged	<ul style="list-style-type: none"> · Check if the socket could supply power and is fully contacted with the charging contacts of charging station. “Bi” sound can be heard under good contact. Wipe charging pole sheet with dry cloth.

Faults	Solution
The robot cannot come back to charging station	<ul style="list-style-type: none"> · Remove all barriers within 3.3ft/1m at the left and right sides of and 6.6ft/2m in front of the charging station. Place charging station as per the operating instructions. The robot near charging station can return more quickly. If it is far away from the charging station, the robot may return at a low speed so please wait for recharging patiently. The robot will stop immediately if the battery level is too low while searching for recharging. In such a case, the red light will flicker and give out “Di” sound for four times for alarming.
Main Brush does not rotate	<ul style="list-style-type: none"> · Check if main brush is installed correctly. · Clean main brush.
The robot follows an abnormal path	<ul style="list-style-type: none"> · Clean bottom view sensor with a dry cloth or swab. · Clean driving wheel. · Touch and press anti-collision beam with hands to see if the left, middle and right sides could bounce automatically. · Turn off power supply and then restart the robot.

WICHTIGE SICHERHEITSHINWEISE – NUR FÜR DEN HEIM-BETRIEB

Grundlegende Vorsichtsmaßnahmen sollten immer befolgt werden, wenn Geräte verwendet werden, einschließlich der folgenden:



WARNUNG:

LESEN SIE ALLE SICHERHEITSHINWEISE UND DIE GESAMTE BEDIENUNGSANLEITUNG. Die Nichtbeachtung der Warnungen und Anweisungen kann zu einem Stromschlag, Brand oder schweren Verletzungen führen. Bitte lesen Sie alle Anweisungen, bevor Sie diesen Saugroboter verwenden.

WARNUNG:

- Dieser Saugroboter ist für Kinder ab 8 Jahren sowie Personen mit eingeschränkten körperlichen, sensorischen oder geistigen Fähigkeiten oder Mangel an Erfahrung und Wissen bestimmt, sofern sie beaufsichtigt oder im sicheren Gebrauch des Saugroboters unterwiesen wurden und sind sich möglicher Gefahren bewusst sein. Kinder dürfen nicht mit diesem Saugroboter spielen. Reinigung und Benutzerwartung sollten nicht von Kindern ohne Aufsicht durchgeführt werden.
- Der Saugroboter muss gemäß den Anweisungen in dieser Bedienungsanleitung verwendet werden. Das Unternehmen kann nicht für Schäden oder Verletzungen haftbar gemacht werden, die durch unsachgemäße Verwendung verursacht werden.

Um das Risiko von Verletzungen oder Beschädigungen zu mindern, müssen die folgenden Sicherheitshinweise bei der Installation, Benutzung und Wartung beachtet werden:

- Bitte lesen Sie alle Sicherheits- und Bedienungsanweisungen, bevor Sie das Gerät benutzen.
- Bewahren Sie die Sicherheits- und Bedienungsanweisungen für das spätere Nachschlagen auf. Sollten Sie das Handbuch versehentlich verlieren, können Sie auf der offiziellen Website eine elektronische Version herunterladen. (<https://www.vactidy.com>).
- Beachten Sie alle Warnhinweise auf dem Gerät, dem Akku, der Ladestation und in der Bedienungsanleitung.
- Befolgen Sie alle Bedienungs- und Gebrauchshinweise.



"" Folgende Hinweise sind auf den Etiketten bzw. der Verpackung des Geräts zu finden:

Entsorgen Sie Elektrogeräte nicht als unsortierten Hausmüll, sondern nutzen Sie spezielle Sammelstellen für die Mülltrennung. Kontaktieren Sie Ihre lokalen Behörden zum Erhalt von Informationen über geeignete Entsorgungsverfahren. Wenn Elektrogeräte auf Mülldeponien entsorgt werden, können gefährliche Stoffe ins Grundwasser und in die Nahrungskette gelangen und die Gesundheit von Menschen schädigen. Für weitere Informationen zu Wiederverwertungs- und Recyclingprogrammen, wenden Sie sich an Ihre lokale oder regionale Abfallbehörde.

Einschränkungen

1. Dieser Saugroboter ist nur für die Verwendung im Innenbereich vorgesehen. Verwenden Sie es nicht im Freien oder in gewerblichen und industriellen Umgebungen.
2. Bevor Sie den Saugroboter verwenden, organisieren und lagern Sie bitte Bodengegenstände wie Kleidung, lose Blätter, Seile oder Vorhänge, Netzkabel und andere zerbrechliche Gegenstände. Wenn der Saugroboter über ein Stromkabel geht und daran zieht, ist es möglich, einen Gegenstand oder einen Tisch oder ein Regal zu ziehen.
3. Ihr Saugroboter ist kein Spielzeug. Setzen oder stellen Sie sich nicht auf den Saugroboter. Kinder und Haustiere sollten beaufsichtigt werden, wenn Ihr Saugroboter läuft.
4. Lagern und betreiben Sie den Saugroboter bei Raumtemperatur.
5. Verwenden Sie den Saugroboter nicht, um brennende oder rauchende Gegenstände aufzuheben.
6. Verwenden Sie den Saugroboter nicht, um Bleichmittel, Farbe oder andere Chemikalien oder nasse Gegenstände aufzunehmen.

7. Falls der zu reinigende Bereich einen Balkon beinhaltet, sollte eine physische Barriere verwendet werden, um den Zugang des Saugroboters zum Balkon zu unterbinden und einen sicheren Betrieb zu gewährleisten.
8. Saugroboter sind nicht für die Benutzung durch Personen (einschließlich Kinder) mit eingeschränkten körperlichen, sensorischen oder geistigen Fähigkeiten oder Mangel an Erfahrung und Wissen geeignet, es sei denn, sie werden unter Aufsicht oder Anleitung einer für ihr Aussehen und ihre Gesundheit und Sicherheit verantwortlichen Person benutzt.
9. Kinder müssen beaufsichtigt werden, um sicherzustellen, dass sie nicht mit dem Saugroboter spielen. Die Reinigung und Benutzerwartung darf außerdem nicht von Kindern durchgeführt werden ohne die Beaufsichtigung durch einen Erwachsenen.
10. Platzieren Sie keine Gegenstände auf dem Saugroboter.
11. Bitte beachten Sie, dass sich der Saugroboter von selbst bewegt. Seien Sie vorsichtig, wenn Sie den Betriebsbereich betreten, um nicht auf den Saugroboter zu treten.
12. Betreiben Sie den Saugroboter nicht in einem Bereich, in dem eine Bodensteckdose freiliegt.

Akku und Aufladung

1. Verwenden Sie nur Akkus mit Spezifikationen, die von unserem Unternehmen unterstützt werden.
2. Verwenden Sie zum Aufladen die standardmäßig ausgelieferte Ladestation. Dieses Gerät darf nicht mit anderen Netzteilen verwendet werden. Die Verwendung anderer Netzteile führt zum sofortigen Erlöschen der Garantie.
3. Verwenden Sie keine Ladestation mit einem beschädigten Netzkabel oder Stecker. Wenn das Netzkabel oder der Stecker beschädigt ist, muss es vom Hersteller oder einer ähnlich qualifizierten Person repariert werden.
4. Stellen Sie sicher, den Akku im Saugroboter und im Zubehör aufzuladen und herauszunehmen, bevor Sie den Saugroboter für längere Zeit lagern oder transportieren.
5. Der Batterietyp der Fernbedienung ist eine AAA-Alkalibatterie.
6. Um die Batterien der Fernbedienung auszutauschen, schieben Sie die Batterieabdeckung auf der Rückseite der Fernbedienung auf, nehmen Sie die Batterieabdeckung ab und ersetzen Sie die Batterien.
7. Laden Sie das Gerät nur in Innenräumen auf.
8. Die Ladestation Ihres Saugroboters ist möglicherweise durch einen Überspannungsschutz geschützt, um Überspannungen zu vermeiden.
9. Bedienen Sie die Ladestation nicht mit feuchten Händen.
10. Vor der Reinigung oder Wartung des Geräts muss der Stecker aus der Steckdose abgezogen werden.
11. Stellen Sie sicher, dass die Nennspannung der mitgelieferten Ladestation mit der Netzspannung an einer Standardsteckdose übereinstimmt.
12. Verbrauchte Akkus müssen in einen verschlossenen Plastikbeutel gepackt und entsprechend den örtlichen Umweltvorschriften sicher entsorgt werden.
13. Überprüfen Sie den Akku vor jedem Gebrauch auf Anzeichen von Beschädigung oder Auslaufen. Laden Sie beschädigte oder auslaufende Akkus nicht auf.
14. Falls ein Akku ausläuft, wenden Sie sich bitte an den Kundendienst.
15. Der Akku muss vor der Entsorgung aus dem Gerät entfernt werden.
16. Akkus nicht eindrücken oder auseinanderbauen. Den Akku keiner Hitze aussetzen und nicht in die Nähe einer Wärmequelle bringen.
17. Den Akku nicht verbrennen. Den Akku nicht kurzschließen.
18. Den Akku nicht in Flüssigkeiten tauchen.
19. Zerquetschen oder zerlegen Sie den Saugroboter nicht.

Lieferumfang

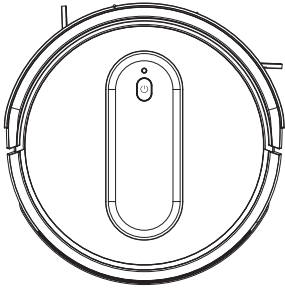

Saugroboter

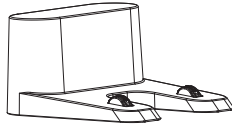

Ladestation

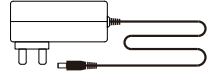

Adapter

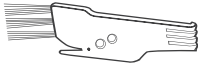

Reinigungsbürste

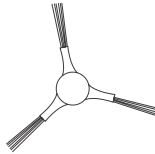

Seitenbürsten



Fernbedienung

Produktbeschreibung

Der Saugroboter

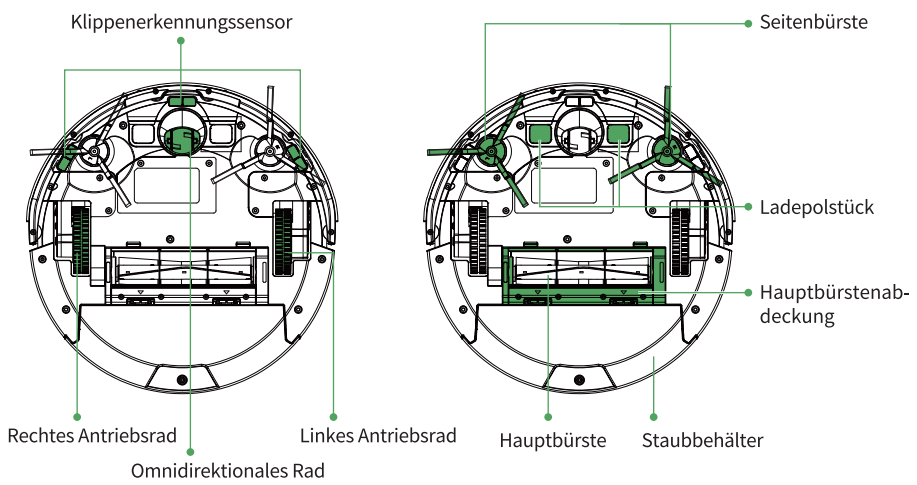
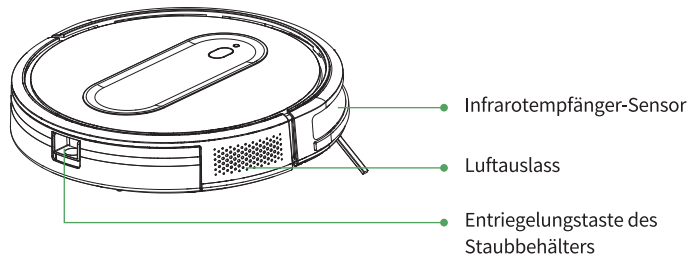
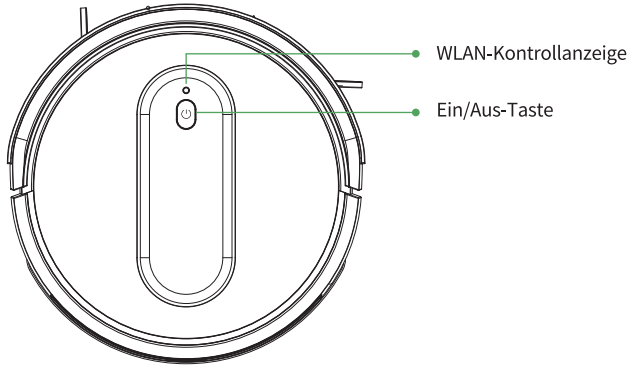

Produktbeschreibung

Ladestation

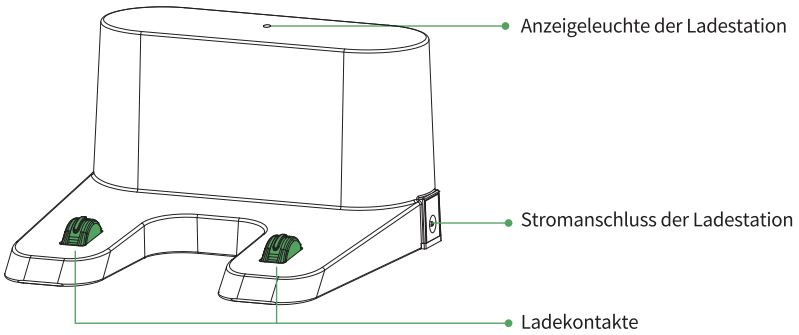

Fernbedienung

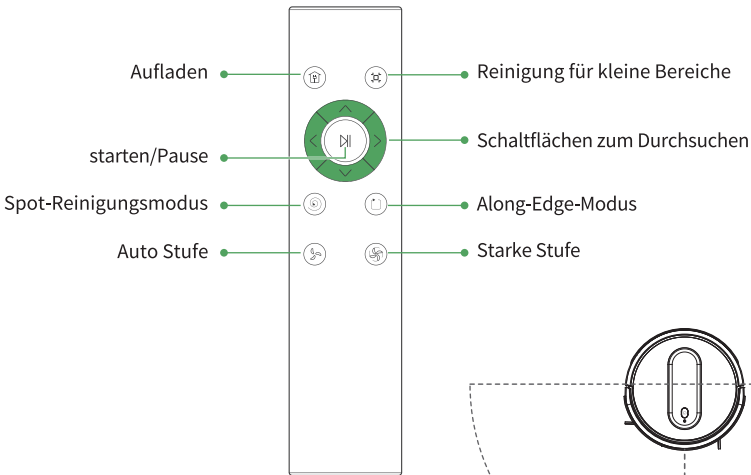

Eine freundliche Erinnerung:

1. Legen Sie ein Paar AAA-Batterien ein, bevor Sie die Fernbedienung zum ersten Mal benutzen. Achten Sie darauf, dass die Batterien mit der richtigen Polarität eingesetzt werden.
2. Bitte richten Sie die Fernbedienung auf den Saugroboter, wenn Sie sie benutzen. Die effektive Entfernung beträgt 0-16ft/0-5m.

Produktbeschreibung

Beschreibung der Kontrollleuchten

LED/Tasten-Anzeige	Status
Grünes Licht ist immer an	Betrieb/Bereitschaft
Orangefarbenes Licht ist immer an	Aufladen/Ladung
Orangefarbenes Licht ändert seine Helligkeit	Aufladen
Grünes Licht ist immer an	Vollständig aufgeladen
Rotes Licht leuchtet/blinkt	Fehlermeldung
Aus	Schlafzustand

WLAN-Anzeige	Status
Blaues Licht ist ausgeschaltet	WLAN nicht verbunden
Blaues Licht blinkt	WLAN ist im Netz
Blaues Licht ist immer an	WLAN ist angeschlossen
Aus	Schlafzustand

Bedienung des Produkts

Beratung vor der Reinigung

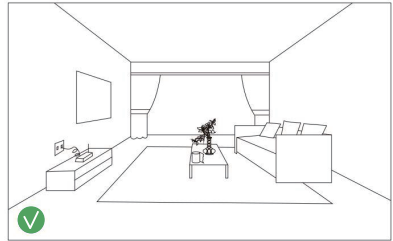
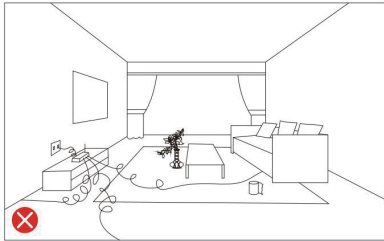

Entfernen Sie vor der Verwendung des Saugroboters Gegenstände wie Kleidung, loses Papier, Zugschnüre, Netzkabel und alle zerbrechlichen Gegenstände, die von einem Tisch oder Regal heruntergezogen werden könnten, wenn der Saugroboter sich auf dem Netzkabel bewegt und es herauszieht.

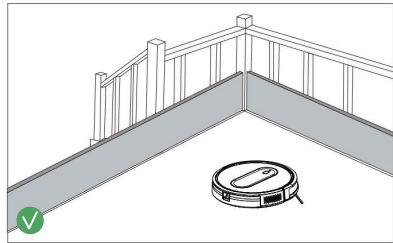
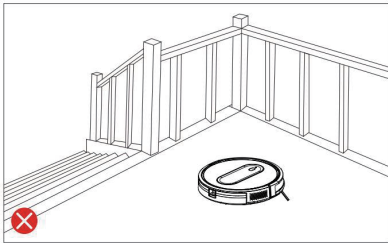

Wenn der zu reinigende Raum über einen Balkon verfügt, sollte eine physische Barriere verwendet werden, um den Zugang zum Balkon zu verhindern und einen sicheren Betrieb zu gewährleisten.

Standort der Ladestation

1. Stellen Sie die Ladestation auf einer ebenen Fläche an eine Wand.
2. Stellen Sie sicher, dass die Ladestation entlang der Wand aufgestellt wird, um Lücken zu vermeiden.
- Sorgen Sie für einen Freiraum von 6.6ft/2M direkt vor der Ladestation und 3.3ft/1m auf jeder Seite.

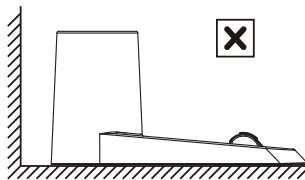
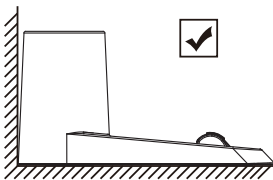

3. Stecken Sie den Stecker des Adapters in die Steckdose der Ladestation und das andere Ende in die Steckdose an der Wand.

Hinweis : Achten Sie darauf, dass die Ladestation beleuchtet ist, wenn sie eingeschaltet wird, da das Produkt sonst nicht automatisch aufgeladen werden kann.

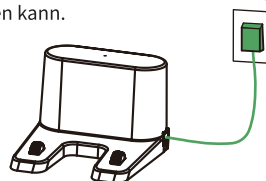
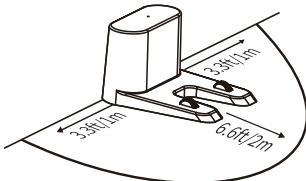



Bedienung des Produkts

Aktivieren des Produkts

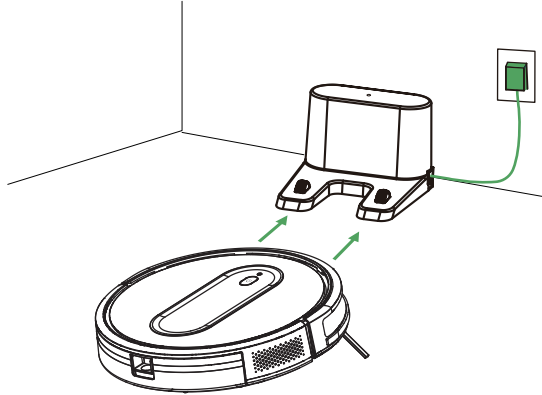
Stellen Sie sicher, dass die Ladekontakte der Ladestation mit denen des Roboters übereinstimmen. Setzen Sie das Produkt auf die Ladestation. Nach erfolgreicher Aktivierung gibt das Produkt eine Töne. Das Produkt kann verwendet werden, sobald die Ein/Aus-Taste leuchtet.





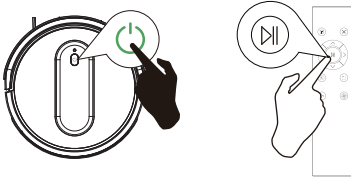

So starten Sie die Reinigung

- Wecken Sie das Hauptgerät mit einem langen Druck auf .
- Drücken Sie erneut  oder  auf der Fernbedienung und das Hauptgerät beginnt automatisch mit der Reinigung.



Pause

- Drücken Sie  am Hauptgerät oder  auf der Fernbedienung, um die Reinigung des Hauptgeräts anzuhalten.
- Um die Reinigung fortzusetzen, drücken Sie erneut  auf dem Hauptgerät oder  auf der Fernbedienung

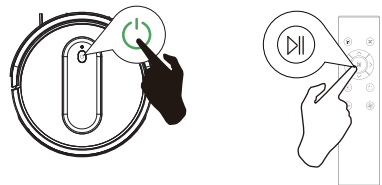

Ausschalten

- Halten Sie die Taste  gedrückt, bis das Licht am Hauptgerät ausschaltet.

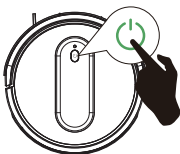

Aufladen

- Drücken Sie zweimal "  " am Gerät oder "  " an die Fernbedienung. Der Saugroboter kommt zurück zur Ladestation zum Aufladen.

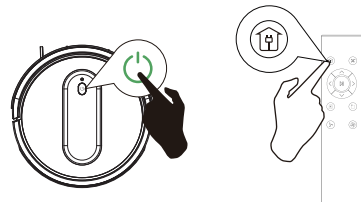

Bedienung des Produkts

Reinigungsmodi

1. Zufälliger Reinigungsmodus

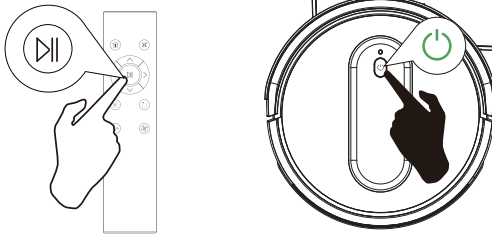

Wenn die Batterie leer ist, bevor Sie die Reinigung beenden, kehrt den Saugroboter zum Aufladen in die Ladestation zurück.

Hinweis: Während des Ladevorgangs kann es vorkommen, dass die Ladestation nicht gefunden wird; in diesem Fall leuchtet das Hauptgerät rot auf und viermal „Piep“ Bitte stellen Sie das Hauptgerät zum Aufladen manuell in die Ladestation.

2. Spot-Reinigungsmodus

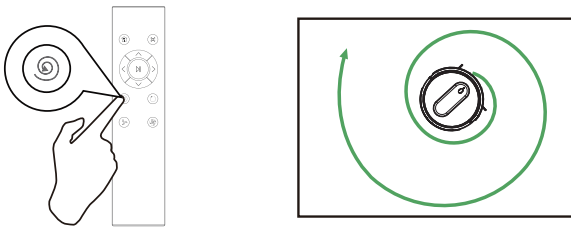

3. Along-Edge-Modus

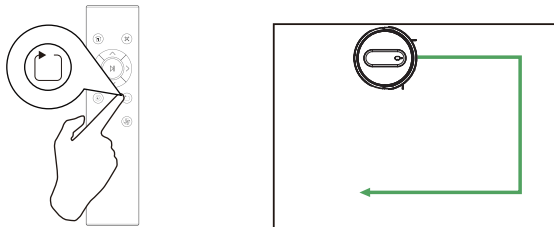

4. Zimmerreinigung

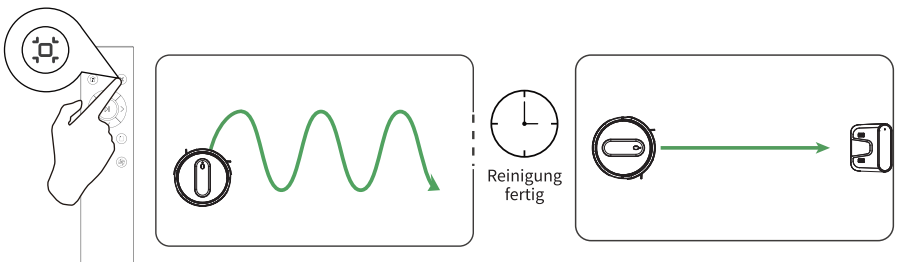

Bedienung des Produkts

App-Verbindungsherstellung

Um alle verfügbaren Funktionen nutzen zu können, empfehlen wir die Verwendung der App zur Steuerung Ihres Saugroboters.

App-Verbindungsherstellung



1. Laden Sie die APP aus dem APP Store (iOS-Geräte) oder Google Play Store (Android-Geräte) herunter.
2. Öffnen Sie die App und erstellen Sie ein Benutzerkonto.
3. Tippen Sie auf das „+“-Symbol, um „T6“ zu Ihrem Konto hinzuzufügen.
4. Befolgen Sie die Anweisungen in der App, um die WLAN-Verbindung einzurichten.

Vor der Inbetriebnahme, vergewissern Sie sich bitte, dass:

- Ihr Telefon mit einem WLAN-Netzwerk verbunden ist.
- Das 2,4 GHz-Band am Router aktiviert ist.
- Die WLAN-Kontrollanzeige am Saugroboter aufblinkt.

Manuelle Verbindung

1. Wenn der Saugroboter geladen wird, halten Sie  3 Sekunden lang gedrückt und warten Sie, bis die WLAN-Anzeige blinkt, um den Netzwerkmodus zu aktivieren.
2. Wählen Sie den WLAN-Router, mit dem Ihr Telefon verbunden ist, und geben Sie das Passwort ein.
3. Gehen Sie auf Einstellungen und WLAN-Liste, um sich mit dem Hotspot „SL-Vactidy-xxxx“ zu verbinden.
4. Kehren Sie zur Vactidy APP zurück und schließen Sie die Verbindungsherstellung zum WLAN ab.

Verbindungsherstellung über Bluetooth

1. Schalten Sie das Bluetooth auf Ihrem Telefon ein und suchen Sie nach Bluetooth-Geräten in der Nähe.
2. Wählen Sie die Modellnummer des Saugroboters aus.
3. Geben Sie das WLAN-Passwort ein, um die Verbindungsherstellung abzuschließen.

Produktpflege

Entleeren der Staubbehälter

1. Drücken Sie die Entriegelungstaste des Staubbehälters, um ihn zu entfernen.
2. Öffnen Sie den Deckel des Staubbehälters, um ihn zu entleeren.

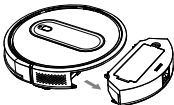

Reinigung des Filters

1. Entfernen Sie den Filter, indem Sie an der weißen Etikette ziehen.
2. Entfernen Sie die Abfälle auf dem Filter.

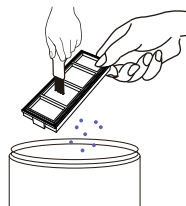
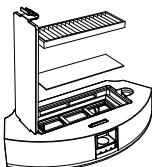

Produktpflege

Reinigung der Seitenbürsten, der Hauptbürste, des Omnidirektionales Rad und des Sensors.

1. Entfernen Sie die Hauptbürste und reinigen Sie die Staubauffangöffnung mit einem Tuch.

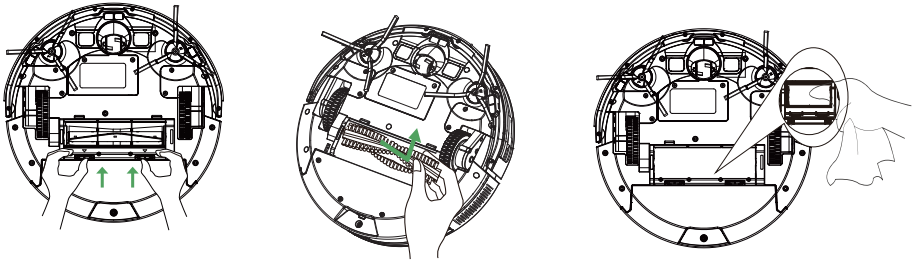

2. Reinigen Sie die Hauptbürste und verwenden Sie das mitgelieferte Reinigungsmesser, um alle Haare zu entfernen, die sich in der Hauptbürste verfangen haben.

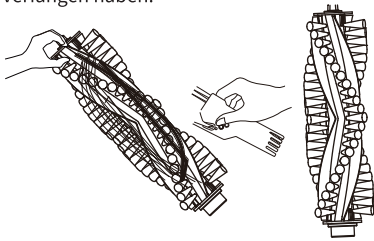

3. Entfernen Sie die Seitenbürsten.
· Reinigen Sie die Seitenbürsten mit einem Tuch.

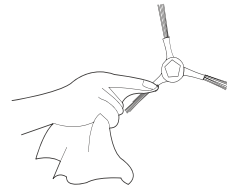

4. Reinigen Sie das Omnidirektionales Rad mit der Reinigungsbürste.

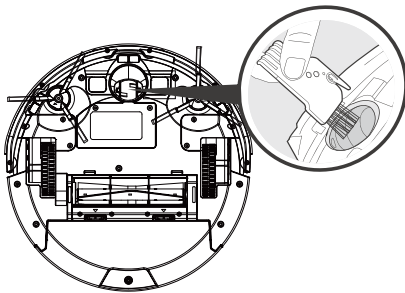

5. Verwenden Sie die Reinigungsbürste, um die Sensoren von Staub zu befreien, um eine optimale Leistung zu gewährleisten.

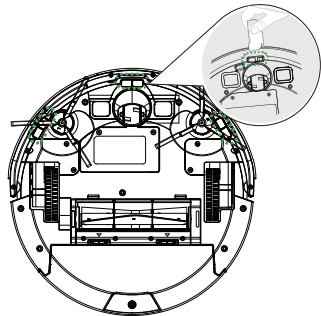

Produktpflege

Um die Langlebigkeit und optimale Reinigungsleistung Ihres Saugroboter zu gewährleisten, beachten Sie bitte die folgenden Hinweise zur Reinigung und Wartung des Saugroboter.

Empfohlene Häufigkeit der Reinigung/des Austauschs:

Saugroboter	Häufigkeit der Reinigung	Häufigkeit der Ersetzung
Staubbehälter	Nach jeder Verwendung	/
Hepa-Fliter	Einmal pro Woche	Alle 2 Monate
Hauptbürste	Einmal pro Woche	Alle 6-12 Monate
Seitenbürste	Einmal im Monat	Alle 3-6 Monate (oder bei starker Beanspruchung)
Hauptbürstenabdeckung	Einmal im Monat	Alle 3-6 Monate (oder bei starker Beanspruchung)
Sensor	Einmal im Monat	/
Ladestation	Einmal im Monat	/
Omnidirektionales Rad	Einmal im Monat	/

Produktspezifikationen

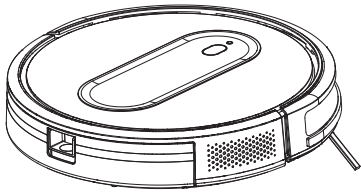
Name	Parameter	
Produkttyp	T6	
Spannung	15V	
Betriebsspannung	10.8V	
Nennleistung	28W	
Batterie-Typ	Lithium-Batterie	
Max. Reinigungszeit	100min	
Aufladezeit	≤6H	
Frequenzbereich	2412~2472MHz	
Max.Hochfrequenzleistung	19.00dbm	

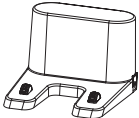
Name	Parameter	
Eingangsspannung	15 V \equiv 0.8 A	
Abgabespannung	15 V \equiv 0.8 A	

Fehlerbehebung

Bei einer Fehlfunktion des Saugroboters blinkt die rote LED oder leuchtet konstant und gibt ein "Piep"-Geräusch ab. Wenn Sie das Problem mit den obigen Anweisungen nicht beheben können, wenden Sie sich bitte an unsere Kundendienst.

Anweisungen für den Saugroboter		Ursache	Behandlung
Rotes Licht ist immer an	einmal Piep	Möglicherweise befindet sich ein Fremdkörper im Seitenrad	Reinigen und neu starten Sie das Seitenrad.
	zweimal Piep	Die Seitenbürste kann festsitzen durch Fremdkörper	Reinigen und neu starten die Seitenbürste
	dreimal Piep	Möglicher Fremdkörper im Ventilator	Reinigen Sie den Staubbehälter und das Innere des Lüfters und starten Sie neu.
	vielmals Piep	Möglicherweise steckt ein Fremdkörper in der Hauptbürste	Entfernen und reinigen Sie die Kartenabdeckung und die Hauptbürste des Saugroboters und starten Sie neu.
Rotes Licht blinkt	zweimal Piep	Stoßstange kann verklemmt sein	Drücken Sie mit der Hand auf den Stoßfänger, links, in der Mitte und rechts, um zu sehen, ob er automatisch zurückfedert.
	dreimal Piep	Saugroboter-Infrarotsensor Dreck oder Roboter auf überhängendem Boden oder in der Dunkelheit	Reinigen Sie Saugroboter-Infrarotsensor, dadurch, dass Sie den Saugroboter auf eine ebene Fläche stellen und erneut starten.
	vielmals Piep	Saugroboter batterie ist schwach	Stellen Sie den Saugroboter zum Aufladen wieder in die Ladestation

Fehlersituation	Lösung
Saugroboter wird nicht aktiviert	<ul style="list-style-type: none"> · Vergewissern Sie sich, dass die Batterien vollständig aufgeladen sind. · Ersetzen Sie die Fernbedienung durch ein Paar AAA-Batterien. · Stellen Sie sicher, dass der Abstand zwischen der Fernbedienung und dem Saugroboter 0-5 Meter beträgt.
Die Fernbedienung funktioniert nicht	<ul style="list-style-type: none"> · Ersetzen Sie die Batterien durch neue und setzen Sie sie richtig ein. · Vergewissern Sie sich, dass der Netzschalter des Saugroboters eingeschaltet ist und dass genügend Strom für die Durchführung des Vorgangs vorhanden ist.
Saugroboter funktioniert plötzlich nicht mehr	<ul style="list-style-type: none"> · Stellen Sie sicher, dass der Saugroboter nicht durch ein Hindernis eingeklemmt ist. · Prüfen Sie, ob der Batteriestand nicht zu niedrig ist.
Der Saugroboter reinigt nicht automatisch zur geplanten Zeit	<ul style="list-style-type: none"> · Prüfen Sie die Stromkontrollleuchte.
Schwache Saugleistung	<ul style="list-style-type: none"> · Prüfen Sie, ob die Ansaugöffnung durch ein Hindernis blockiert wird. · Entleeren Sie den Staubbehälter. · Reinigen Sie den Filter. · Vergewissern Sie sich, dass der Filter nicht nass ist, und stellen Sie sicher, dass er vor der Verwendung vollständig trocken ist.
Der Saugroboter lädt nicht	<ul style="list-style-type: none"> · Vergewissern Sie sich, dass die Steckdose aufgeladen ist und vollständig mit der Ladesäule der Ladestation in Kontakt ist.
Der Saugroboter kehrt nicht zur Ladestation zurück	<ul style="list-style-type: none"> · Entfernen Sie alle Hindernisse im Umkreis von 3.3ft/1m links und rechts von der Ladestation und im Umkreis von 6.6ft/3m von der Vorderseite. · Die Ladestation kann gemäß den Anweisungen aufgestellt werden. · Der Saugroboter kehrt schneller zurück, wenn er sich in der Nähe der Ladestation befindet. · Wenn die Ladestation weit entfernt ist, braucht der Saugroboter mehr Zeit, um zurückzukehren, also haben Sie bitte Geduld, während er aufgeladen wird. · Wenn die verbleibende Ladung des Saugroboters zu niedrig ist, während er versucht, sich aufzuladen, hält er an Ort und Stelle an, wobei ein rotes Licht blinkt und ein Alarm mit vier Pieptönen ertönt.
Rollbürste dreht sich nicht	<ul style="list-style-type: none"> · Prüfen Sie, ob die Walzenbürste richtig montiert ist. · Reinigen Sie die Walzenbürsten.
Saugroboter bahn abnormal	<ul style="list-style-type: none"> · Reinigen Sie den unteren Visionsensor mit einem trockenen Lappen oder Wattestäbchen. · Reinigen Sie die Antriebsräder. · Berühren Sie den Aufprallbalken mit der Hand, links, in der Mitte und rechts, um zu sehen, ob er automatisch zurückprallt. · Schalten Sie den Netzschalter aus und starten Sie den Saugroboter neu.

CONSIGNES DE SÉCURITÉ IMPORTANTES POUR UN USAGE DOMESTIQUE UNIQUEMENT

Vous devez toujours respecter les précautions de base lors de l'utilisation de tout équipement électrique, notamment les suivantes:

AVERTISSEMENT:

LISEZ TOUTES LES CONSIGNES DE SÉCURITÉ ET LE MANUEL DANS SON INTÉGRALITÉ. Le non-respect des avertissements et des instructions peut entraîner une électrocution, un incendie ou des blessures graves. Veuillez lire toutes les instructions avant d'utiliser ce robot.

AVERTISSEMENT:

- Ce robot convient aux enfants âgés de 8 ans et plus. Les personnes dont les capacités physiques, sensorielles ou intellectuelles sont réduites, ou celles qui manquent d'expérience et de connaissances, doivent être surveillées ou recevoir des instructions pour utiliser l'appareil en toute sécurité; elles doivent également être conscientes des dangers éventuels. Les enfants ne doivent pas jouer avec ce robot. Le nettoyage et l'entretien par l'utilisateur ne doivent pas être effectués par des enfants sans surveillance.
- Ce robot doit être utilisé conformément aux instructions de ce manuel. La société n'est pas responsable des dommages ou des blessures causés par une mauvaise utilisation.

Pour réduire tout risque de blessure ou de dommage, veuillez respecter les mesures de sécurité suivantes lors de l'installation, de l'utilisation et de l'entretien de l'appareil :

- Avant d'utiliser le robot, veuillez lire toutes les instructions relatives à la sécurité et à son fonctionnement.
- Conservez ce manuel de sécurité et d'utilisation pour toute référence ultérieure. Si vous perdez par mégarde ce manuel, vous pouvez visiter le site officiel pour télécharger la version électronique. (<https://www.vactidy.com>).
- Respectez tous les avertissements figurant sur le robot, la batterie, la station de charge et le manuel d'utilisation.
- Suivez toutes les instructions de fonctionnement et d'utilisation.



"" Les étiquettes ou l'emballage du produit précisent ce qui suit:

Ne pas jeter les appareils électriques comme des déchets non triés, il faut utiliser un collecteur de déchets séparé. Contactez vos autorités locales pour obtenir des informations concernant la méthode d'élimination appropriée. Si les appareils électriques sont mis au rebut dans des décharges, des substances dangereuses peuvent s'infiltrer dans les eaux souterraines, entrer ainsi dans la chaîne alimentaire et nuire à la santé des personnes. Contactez vos autorités locales ou régionales de gestion des déchets pour plus d'informations sur leurs programmes de recyclage et de réutilisation.

Restrictions

1. Ce robot est destiné uniquement à un usage intérieur. Ne l'utilisez pas à l'extérieur, ni dans des environnements commerciaux ou industriels.
2. Avant d'utiliser le robot, retirez du sol tout objet fragile tel que les vêtements, les feuilles volantes, les cordes ou les rideaux, ainsi que les cordons d'alimentation. Le robot peut en effet s'accrocher à un objet, une table ou une étagère s'il reste coincé par un câble.
3. Ce robot n'est pas un jouet. Ne vous asseyez pas dessus et ne vous y tenez pas debout. Les enfants et les animaux domestiques doivent être surveillés lorsque le robot fonctionne.
4. Stockez et utilisez le robot à température ambiante.
5. N'utilisez pas ce robot pour nettoyer tout ce qui brûle ou fume.
6. N'utilisez pas ce robot pour aspirer de l'eau de Javel, de la peinture ou d'autres produits chimiques, ou tout ce qui est humide.

7. Si la zone de nettoyage comporte un balcon, une séparation physique doit être mise en place pour empêcher le robot d'accéder au balcon et garantir ainsi son fonctionnement en toute sécurité.
8. Les personnes (y compris les enfants) ayant des capacités physiques, sensorielles ou intellectuelles réduites, ou celles qui manquent d'expérience et de connaissances, doivent être surveillées ou recevoir des instructions pour pouvoir utiliser le robot en toute sécurité.
9. Les enfants doivent être surveillés pour s'assurer qu'ils ne jouent pas avec le robot. En outre, le nettoyage et l'entretien doivent être effectués toujours sous la surveillance d'un adulte.
10. Ne déposez rien sur le robot.
11. Veuillez noter que le robot se déplace automatiquement. Donc, essayez d'être prudent lorsque vous marchez dans la zone d'opération pour éviter de marcher dessus.
12. Ne faites pas fonctionner le robot dans une zone où il y a une prise de courant visible.

Batterie et charge

1. N'utilisez que des batteries rechargeables dont les spécifications sont approuvées par notre société.
2. Utilisez la station de charge supplémentaire standard pour la recharge. Ce produit ne doit pas être utilisé avec un autre type d'adaptateur d'alimentation; l'utilisation d'autres adaptateurs d'alimentation annulera immédiatement la garantie.
3. N'utilisez pas une station de charge dont le cordon d'alimentation ou la fiche sont endommagés. Si le cordon d'alimentation ou la fiche sont endommagés, ils doivent être réparés par le fabricant ou par une personne de qualification similaire.
4. Avant tout stockage de longue durée ou tout transport, veuillez à charger et à retirer les batteries du robot et des accessoires.
5. La télécommande fonctionne avec une pile alcaline de type AAA.
6. Pour remplacer les piles de la télécommande, faites glisser le couvercle des piles situé à l'arrière de la télécommande pour l'ouvrir, retirez ensuite le couvercle des piles et remplacez les piles.
8. Chargez l'appareil uniquement à l'intérieur.
9. On peut protéger la station de charge de votre robot par un dispositif de protection contre les surtensions pour éviter les surtensions.
10. N'utilisez pas la station de charge en ayant les mains mouillées.
11. Avant de nettoyer ou de faire l'entretien de l'appareil, il faut retirer la fiche de la prise.
12. Assurez-vous que la tension nominale de la station de charge jointe correspond bien à la tension de la prise standard.
13. Les batteries usagées doivent être placées dans un sac en plastique scellé et éliminées en toute sécurité, conformément aux réglementations environnementales locales.
14. Avant chaque utilisation, vérifiez que la batterie ne présente pas de signes de dommages ou de fuites. Ne chargez pas les batteries endommagées ou qui fuient.
15. Si la batterie fuit, veuillez contacter le service client.
16. La batterie doit être retirée du robot avant son élimination.
17. N'écrasez pas et ne démontez pas la batterie. N'exposez pas la batterie à une source de chaleur et ne la placez pas à proximité de toute source de chaleur.
18. N'incinerez pas la batterie. Ne pas la court-circuiter.
19. Ne plongez pas la batterie dans un quelconque liquide.
20. Ne pas écraser ou démonter le robot.

Contenu de la boîte

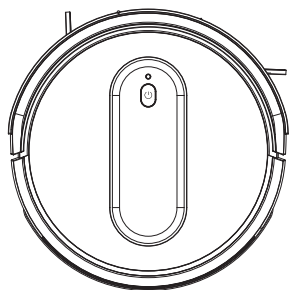

Robot

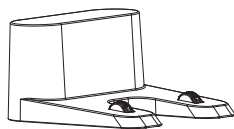

Station de charge

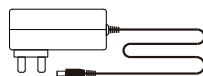

Adapteur



Brosse de nettoyage

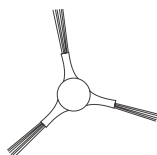

Brosse latérale



Télécommande

Description du produit

Le robot

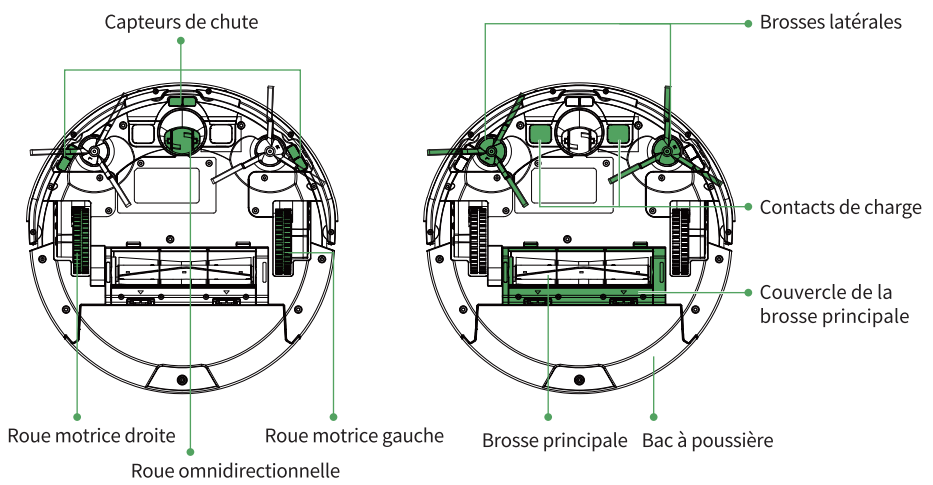
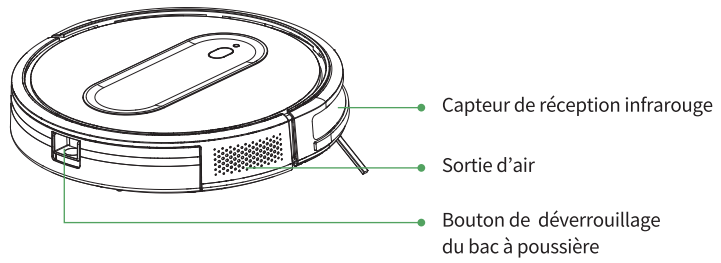
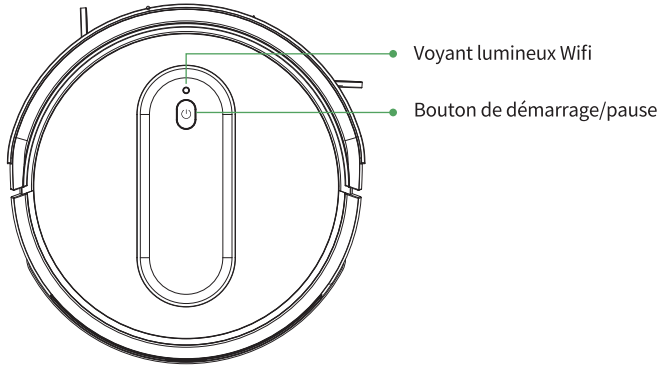

Description du produit

Station de charge

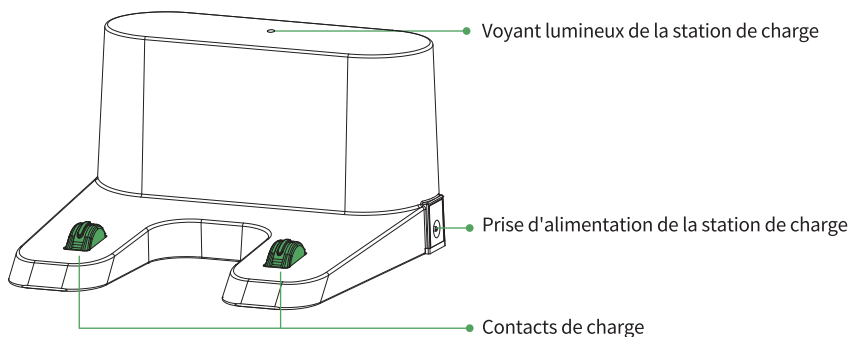

Télécommande

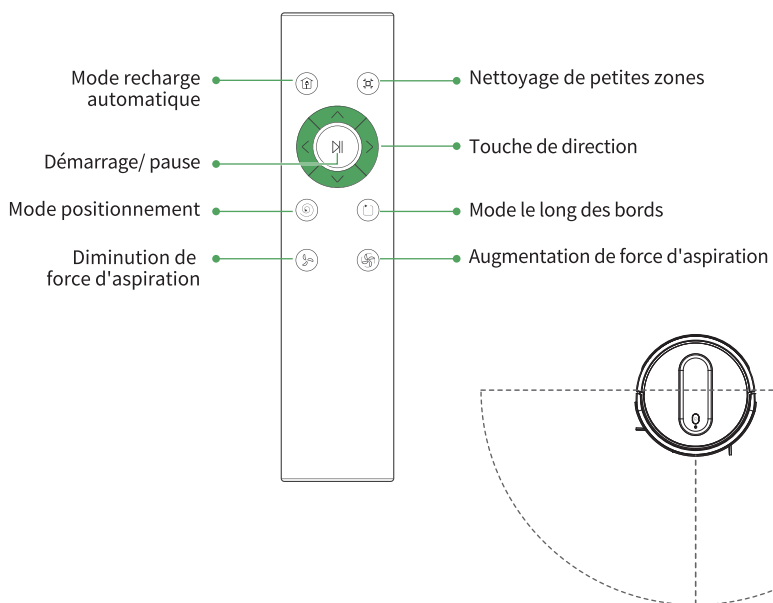

Conseil:

Installez une paire de piles AAA avant d'utiliser la télécommande pour la première fois. Assurez-vous que les pôles de la batterie sont correctement installés. Lors d'utilisation de la télécommande, veuillez viser le robot, dont la distance effective est de 0 à 5m

Description du produit

Description de voyants

Voyant LED/ voyant de touche	Etat
Voyant vert toujours allumé	Fonctionnement/ attente
Voyant orange toujours allumé	Recharge automatique/ en recharge
Voyant orange respirant	En recharge
Voyant vert toujours allumé	Recharge complète
Voyant rouge toujours allumé/ clignoté	Alarme d'erreur
Extinction	Veille

Voyant WIFI	Etat
Voyant bleu éteint	WIFI pas connecté
Voyant bleu clignoté	WIFI en appairage
Voyant bleu toujours allumé	WIFI déjà connecté
Extinction	Veille

Fonctionnement du produit

Conseil avant le nettoyage

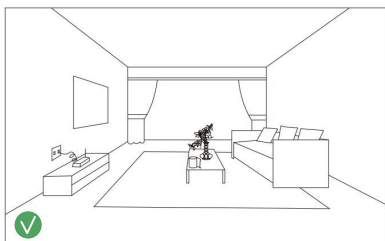
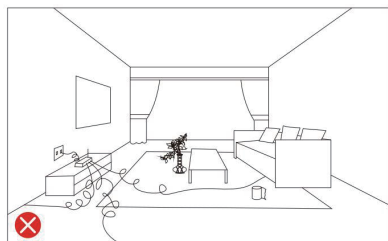

Avant d'utiliser le robot aspirateur, veuillez d'abord retirer les objets tels que les vêtements, les papiers, les cordons de tirage, les cordons d'alimentation et tous les objets fragiles, si le robot bouge sur les cordons d'alimentation ou les retire, ils peuvent être retirés de la table ou de l'étagère.

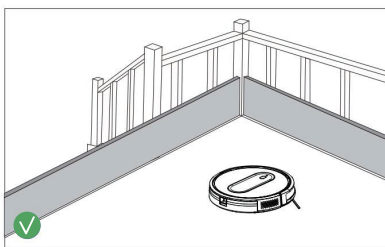
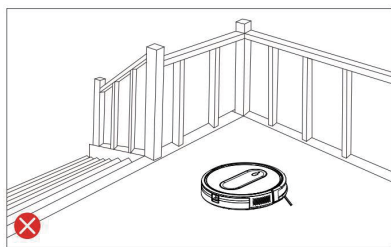

Si la pièce à nettoyer comprend un balcon, une barrière physique doit être utilisée pour empêcher l'accès du robot au balcon et assurer un fonctionnement en sécurité.

Position de chargeur

1. Le chargeur doit être placé contre le mur et sur un terrain plat.
2. Assurez-vous que le chargeur est placé le long du mur pour éviter tout espace.
- Assurez-vous qu'il y a un espace libre de 6.6ft/2m devant le chargeur et de 3.3ft/1m de chaque côté.

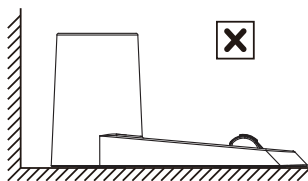
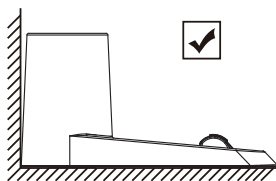

3. Connectez la fiche de l'adaptateur à la prise de courant de chargeur et l'autre bout à la prise murale.

Conseil: Assurez-vous que le voyant est allumé lorsque le chargeur est branché, sinon le produit ne peut pas être automatiquement rechargé.

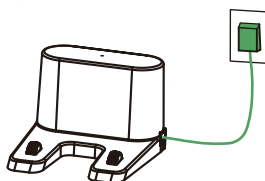
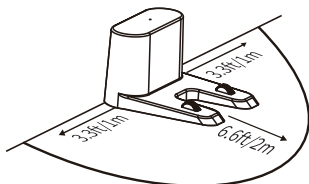



Fonctionnement du produit

Activation du produit

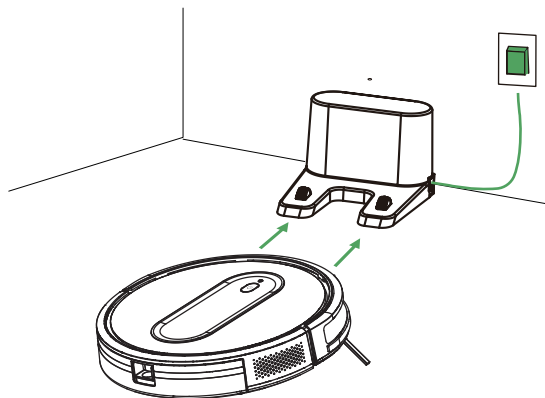
Assurez-vous que la plaque d'électrode de recharge du chargeur correspond à celle sur le robot et placez le produit sur le chargeur. En cas réussi, le produit émet une série de tic-tac, une fois le commutateur général allumé, le produit est prêt à l'emploi.





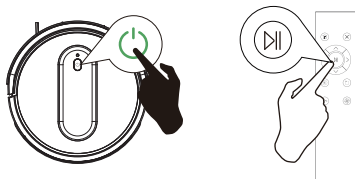

Démarrage de nettoyage

- Maintenez  pour réveiller l'hôte.
- Pressez une fois  ou  sur la télécommande, l'hôte commence à nettoyer automatiquement.



Pause

- Veuillez presser  sur l'hôte ou  sur la télécommande, pour faire suspendre l'hôte en nettoyage.
- Pour continuer le nettoyage, veuillez presser de nouveau  sur l'hôte ou  sur la télécommande.

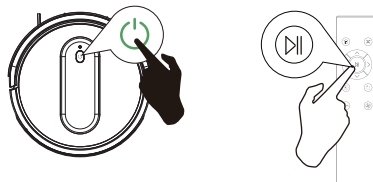



Fin de nettoyage

- Maintenez  jusqu'à ce que le voyant de l'hôte s'éteint.



Recharge

- Presser deux fois " " sur l'hôte ou " " sur la télécommande. La machine reviendra à la station de charge pour se recharger.

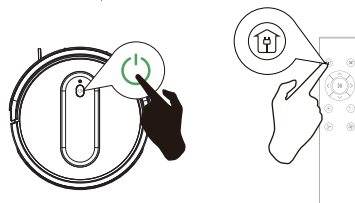

Fonctionnement du produit

Mode de nettoyage

1. Nettoyage aléatoire

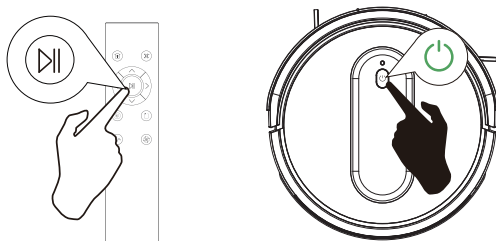

Si la batterie est faible avant la fin du nettoyage, l'hôte retournera au chargeur pour recharge.

Conseil: Pendant le retour au chargeur, il peut avoir une possibilité de ne pas pouvoir trouver le chargeur. À ce moment-là, le voyant rouge de l'hôte clignote et émet quatre tic-tac. Dans ce cas-là, veuillez mettre manuellement l'hôte au chargeur pour recharge.

2. Nettoyage à point fixe

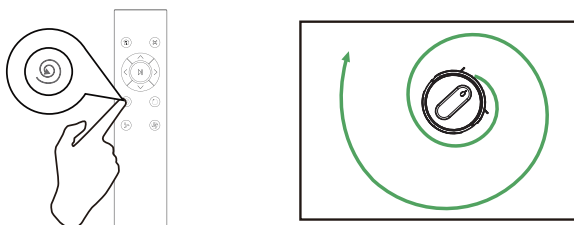

3. Nettoyage le long des bords

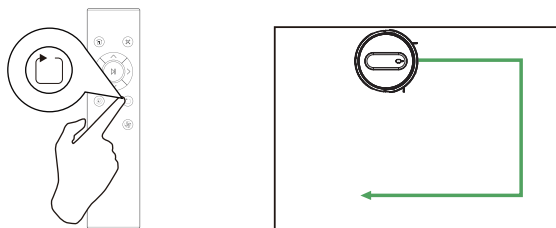

4. Nettoyage des petites chambres

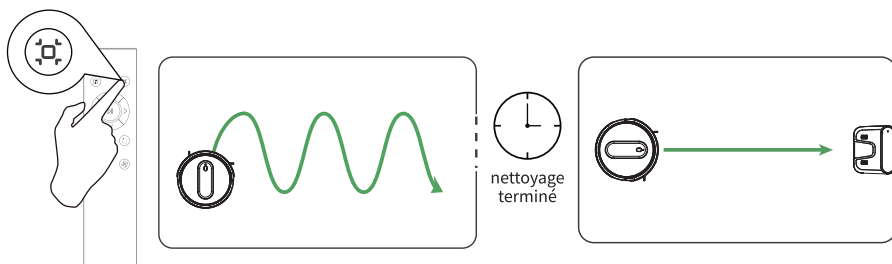

Fonctionnement du produit

Connexion à l'application

Pour utiliser toutes les fonctions disponibles, il est recommandé d'utiliser l'application pour contrôler votre robot.

Téléchargement et installation de l' APP



1. Téléchargez l'application depuis l'APP Store (appareils iOS) ou Google Play (appareils Android).
2. Ouvrez l'application et créez un compte utilisateur.
3. Tapez sur l'icône "+" pour ajouter "T6" à votre compte.
4. Suivez les instructions de l'application pour configurer la connexion Wi-Fi.

Avant de commencer, n'oubliez pas d'effectuer les opérations suivantes:

- Connecter votre téléphone à un réseau Wi-Fi.
- Activer le signal radio dans la bande 2,4 GHz sur votre routeur.
- Vérifier si le voyant lumineux wifi du robot clignote.

Connexion manuelle

1. Lorsque le robot est en recharge, maintenez la touche démarrage pendant 3s, il entre en mode d'appairage dès que le voyant wifi clignote.
2. Sélectionnez le routeur wifi avec lequel votre téléphone est connecté, et entrez le mot de passe correct.
3. Allez dans Paramètres et dans la liste WLAN pour vous connecter au hotspot "SL-Vactidy-xxxx".
4. Retournez à l'application Vactidy et terminez la connexion wifi.

Connexion via Bluetooth

1. Activez la fonction Bluetooth sur votre téléphone et recherchez les appareils Bluetooth se trouvant à proximité.
2. Sélectionnez le numéro de modèle du robot.
3. Saisissez le mot de passe wifi pour terminer la connexion.

Entretien du produit

Vidage de boîte de poussière

1. Pressez la touche de libération de la boîte de poussière pour l'enlever.
2. Ouvrez le couvercle de la boîte de poussière puis la vider.

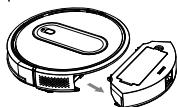

Nettoyage du filtre

1. Retenez l'étiquette blanche pour enlever le filtre.
2. Enlevez en secouant les saletés sur le filtre.

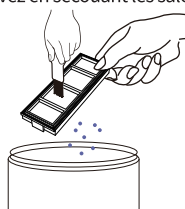
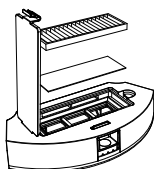

Entretien du produit

Nettoyage de brosse latérale, de brosse principale, de roue omnidirectionnelle et de capteur.

1. Enlevez la brosse principale puis nettoyez avec tissu la voie d'aspiration de poussière.

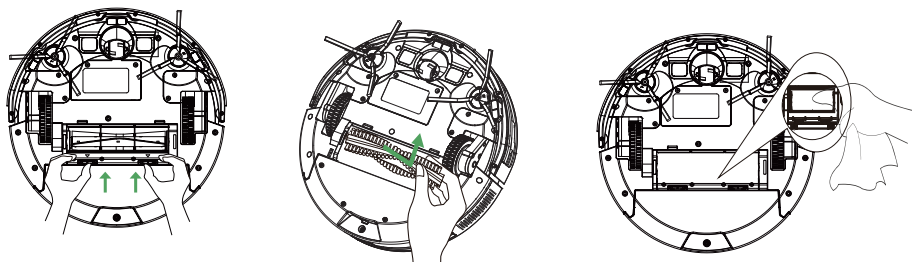

2. Nettoyez la brosse principale, en enlevant avec outils de nettoyage fournis les poils et cheveux enroulés sur la brosse principale.

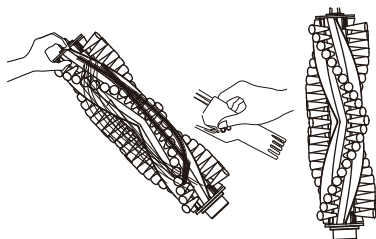

3. Enlevez la brosse latérale puis nettoyez-la avec tissu.

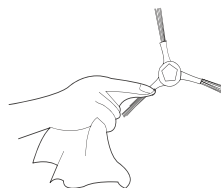

4. Nettoyez avec brosse de nettoyage la roue omnidirectionnelle.

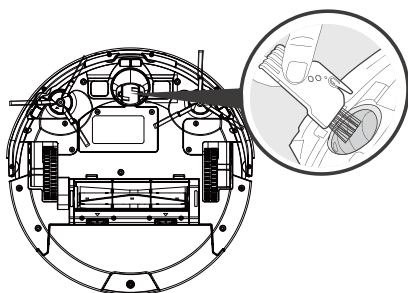

5. Enlevez avec brosse de nettoyage les poussières sur le capteur, pour garantir des performances optimales.

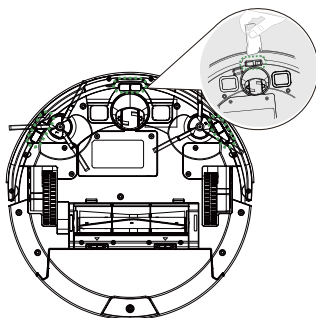

Entretien du produit

Pour garantir la durée de vie de robot aspirateur et les meilleures performances de nettoyage, veuillez vous référer aux instructions suivantes pour le nettoyage et l'entretien des pièces de l'aspirateur.

Fréquences de nettoyage/ changement recommandées:

Pièce	Fréquence de nettoyage	Fréquence de changement
Boîte de poussière	Après chaque utilisation	/
Filtre	1 fois par semaine	Tous les 2 mois
Brosse principale	1 fois par semaine	Tous les 6-12 mois
Brosse latérale	1 fois par mois	Tous les 3-6 mois (ou lors d'usure grave)
Couvercle de brosse principale	1 fois par mois	Tous les 3-6 mois (ou lors d'usure grave)
Capteur	1 fois par mois	/
Plaque d'électrode de recharge	1 fois par mois	/
Roue omnidirectionnelle	1 fois par mois	/

Norme du produit

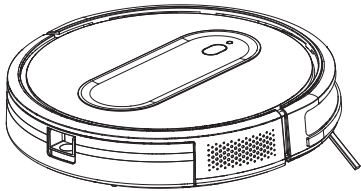
Dénomination	Paramètre	
Modèle	T6	
Entrée	15V	
Tension de fonctionnement	10.8V	
Puissance nominale	28W	
Type de batterie	De lithium	
Durée de nettoyage max.	100min	
Durée de recharge	≤6H	
Bande de fréquence	2412~2472MHz	
Puissance radioélectrique maximale	19.00dbm	

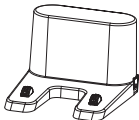
Dénomination	Paramètre	
Entrée	15 V \equiv 0.8 A	
Sortie	15 V \equiv 0.8 A	

Dépannage

Lorsque la machine tombe en panne, le voyant LED clignote en rouge ou s'allume toujours, accompagné des tic-tac. A ce moment-là, veuillez vous référer aux invites sonores et lumineuses suivantes pour résoudre les problèmes. Si les problèmes ne peuvent toujours pas être résolus, n'hésitez pas à contacter notre service client.

Indication par robot		Cause éventuelle	Solution
Voyant rouge toujours allumé	Un tic-tac	Blocage de roue latérale par corps étranger	Redémarrez après avoir nettoyé la roue latérale.
	Deux tic-tac	Blocage de brosse latérale par corps étranger	Redémarrez après avoir nettoyé la brosse latérale.
	Trois tic-tac	Corps étranger sur le ventilateur	Redémarrez après avoir nettoyé la boîte de poussière et l'intérieur de ventilateur.
	Quatre tic-tac	Blocage de brosse principale par corps étranger	Redémarrez après avoir démonté et nettoyé le couvercle et la brosse principale du robot.
Clignotement de voyant rouge	Deux tic-tac	Le pare-chocs est maintenu vers le haut	Appuyez sur la barre anti-collision avec votre main, à gauche, au milieu et à droite pour voir s'il peut automatiquement rebondir.
	Trois tic-tac	Il y a des saletés sur le capteur de détection de falaise du robot ou le robot se trouve au sol suspendu ou dans un environnement obscur	Nettoyez le capteur de détection de falaise du robot et mettez le robot au sol horizontal puis redémarrez.
	Quatre tic-tac	La batterie du robot est faible	Mettez le robot au chargeur pour recharge

Panne	Solution
Activation de robot impossible	<ul style="list-style-type: none"> · Assurez-vous que la batterie est complètement chargée. · Remplacez une paire de piles AAA sur la télécommande. · Assurez-vous que la distance entre la télécommande et le robot est de 0 à 5m.
Défaillance de la télécommande	<ul style="list-style-type: none"> · Remplacez la batterie par une neuve et installez-la correctement. · Assurez-vous que le commutateur général du robot est allumé et qu'il est suffisamment alimenté pour terminer les opérations.
Suspension soudaine de fonctionnement du robot	<ul style="list-style-type: none"> · Vérifiez si le robot est piégé par des obstacles. · Vérifiez si la batterie est trop faible.
Le robot ne nettoie pas automatiquement en fonction de l'heure réservée	<ul style="list-style-type: none"> · On peut voir l'état de voyant actuel.
Force d'aspiration faible	<ul style="list-style-type: none"> · Vérifiez s'il y a des obstructions bloquant l'orifice d'aspiration. · Videz la boîte de poussière. · Nettoyez la grille filtre. · Vérifiez si la grille filtre est humide et assurez-vous qu'elle est complètement sèche avant utilisation.
Le robot ne peut pas être rechargé	<ul style="list-style-type: none"> · Assurez-vous que la prise femelle est alimentée et qu'elle est bien en contact avec les plaques d'électrode de recharge du chargeur. Lorsque le contact est bon, vous entendrez des bips. Utilisez un chiffon sec pour essuyer les plaques d'électrode de recharge.
Le robot ne peut pas retourner au chargeur	<ul style="list-style-type: none"> · Retirez les obstacles à moins de 3.3ft/1m à gauche et à droite du chargeur et à moins de 6.6ft/2m devant celle-ci. Vous pouvez placer le chargeur conformément aux instructions. Lorsque le robot est à proximité de chargeur, il retourne plus vite. Si le chargeur est situé loin, le robot mettra plus de temps à retourner, soyez patient et attendez qu'il se recharge. Si la puissance restante du robot est trop faible pendant le retour au chargeur, il s'arrêtera sur place, le voyant rouge clignotera et il alarme par quatre tic-tac.
La brosse rotative ne tourne pas	<ul style="list-style-type: none"> · Vérifiez si la brosse rotative est correctement installée. · Nettoyez la brosse rotative.
Trajectoire de robot anormale	<ul style="list-style-type: none"> · Nettoyez le capteur inférieur avec un chiffon sec ou un coton-tige. · Nettoyez la roue motrice. · Appuyez sur la barre anti-collision avec votre main, à gauche, au milieu et à droite pour voir s'il peut automatiquement rebondir. · Éteignez le commutateur général et redémarrez le robot.

ISTRUZIONI DI SICUREZZA IMPORTANTI SOLO PER IL FUNZIONAMENTO DOMESTICO

Devono essere sempre osservate precauzioni di base quando si utilizzano apparecchiature elettriche, comprese le seguenti:



ATTENZIONE:

LEGGERE TUTTO IL MANUALE E TUTTE LE ISTRUZIONI DI SICUREZZA.

La mancata osservanza delle avvertenze e delle istruzioni potrebbe causare scosse elettriche, incendi o lesioni gravi. Si prega di leggere tutte le istruzioni prima di utilizzare questo robot, o essere eseguite da bambini senza supervisione.

ATTENZIONE:

- Questo robot è destinato ai bambini a partire dagli 8 anni di età. Le persone con ridotte capacità fisiche, sensoriali o intellettuali, o quelle che non hanno esperienza e conoscenza, devono essere supervisionate o istruite sull'uso sicuro del robot; devono inoltre essere consapevoli dei possibili pericoli. I bambini non devono giocare con questo robot. La pulizia e la manutenzione da parte dell'utente non devono essere eseguite da bambini senza supervisione.
- Il robot deve essere utilizzato secondo le istruzioni di questo manuale. L'azienda non è responsabile per eventuali danni o lesioni causati da un uso improprio.

Per ridurre il rischio di lesioni o danni, osservare le seguenti precauzioni di sicurezza durante l'installazione, l'uso e la manutenzione del robot:

- Si prega di leggere tutte le istruzioni relative alla sicurezza e al funzionamento prima di utilizzare il robot.
- Conservare il manuale d'uso e di sicurezza per futuri utilizzi. In caso di smarrimento accidentale del manuale, è possibile visitare il sito web ufficiale per scaricare la versione elettronica. (<https://www.vactidy.com>).
- Fare attenzione a tutte le avvertenze riportate sul robot, sulla batteria, sulla base di ricarica e sul manuale d'utente.
- Seguire tutte le istruzioni d'uso e di funzionamento.



"" I simboli sul prodotto o sulla confezione indicano:

Non smaltire gli apparecchi elettrici come rifiuti indifferenziati e non utilizzare un raccoglitore di rifiuti separato. Contattare l'autorità locale per informazioni sul metodo di smaltimento appropriato. Se gli apparecchi elettrici vengono gettati nelle discariche, le sostanze pericolose possono filtrare nelle acque sotterranee, entrare nella catena alimentare e danneggiare la salute delle persone. Si raccomanda di contattare l'agenzia locale o regionale per la gestione dei rifiuti e per ulteriori informazioni sui programmi di riciclo e riutilizzo.

Restrizioni

1. Il robot è destinato esclusivamente all'uso interno. Non utilizzare il robot all'aperto, in ambienti commerciali o industriali.
2. Prima di utilizzare il robot, rimuovere dal pavimento oggetti a rischio come indumenti, fogli di carta, corde o tende e cavi per l'alimentazione. Il robot potrebbe rimanere impigliato in un oggetto, in un tavolo o in uno scaffale se il cavo rimane bloccato.
3. Questo robot non è un giocattolo. Non sedersi o stare in piedi su questo robot. I bambini e gli animali domestici devono essere supervisionati mentre il robot è in funzione.
4. Conservare e utilizzare il robot a temperatura ambiente.
5. Non utilizzare il robot per pulire oggetti che bruciano o fumano.
6. Non utilizzare il robot per pulire candeggina, vernice o altri prodotti chimici o qualsiasi prodotto bagnato.

7. Se l'area di pulizia comprende un balcone, è necessario installare una barriera fisica per impedire al robot di accedere al balcone e garantire che funzioni in sicurezza.
8. Il robot non è adatto all'uso da parte di persone (compresi i bambini) con ridotte capacità fisiche, sensoriali o mentali o con mancanza di esperienza e conoscenza, a meno che non siano sotto la supervisione o la guida di una persona responsabile del loro aspetto e della loro sicurezza d'uso.
9. I bambini devono essere sorvegliati per assicurarsi che non giochino con il robot. Inoltre, la pulizia e la manutenzione non devono essere eseguite senza la supervisione di un adulto.
10. Non posizionare nulla sul robot.
11. Il robot si muoverà da solo. Si prega di fare attenzione quando si cammina nell'area di funzionamento per evitare di calpestarlo.
12. Non utilizzare il robot in un'area in cui è esposta una presa di corrente a terra.

Batteria e Ricarica

1. Utilizzare solo batterie ricaricabili con specifiche corrette dalla nostra azienda.
2. Per la ricarica utilizzare una base di ricarica standard corrispondente. Questo prodotto non deve essere utilizzato con alcun tipo di alimentatore; l'uso di altri alimentatori di potenza invalida immediatamente la garanzia.
3. Non utilizzare una base di ricarica con cavo dell'alimentatore o una spina danneggiate. Se il cavo di alimentazione o la spina sono danneggiati, devono essere riparati dal produttore o da una parte terza con qualifiche simili.
4. Assicurarsi di caricare e di rimuovere le batterie del robot e degli accessori prima di riportarlo o trasportarlo per un lungo periodo di tempo.
5. Il tipo di batteria del telecomando è una batteria alcalina a secco AAA.
6. Per sostituire le batterie del telecomando, aprire il coperchio delle batterie sul retro del telecomando, rimuovere il coperchio delle batterie e sostituire le batterie.
7. Caricare il robot solo in ambienti chiusi.
8. La base di ricarica del robot potrebbe essere protetta da un limitatore di tensione per evitare sovratensioni.
9. Non utilizzare la base di ricarica con le mani bagnate.
10. Prima di pulire o di effettuare la manutenzione del robot, è necessario rimuovere la spina dalla presa.
11. Assicurarsi che la tensione nominale della base di ricarica inclusa corrisponda alla tensione della presa standard.
12. Le batterie usate devono essere riposte in un sacchetto di plastica sigillato e smaltite in modo sicuro in conformità con le normative ambientali locali.
13. Prima di ogni utilizzo, controllare la batteria per segni di danni o perdite. Non caricare batteria danneggiata o con perdite.
14. Se la batteria perde, contattare il servizio clienti.
15. La batteria deve essere rimossa dal robot prima dello smaltimento.
16. Non schiacciare o smontare la batteria. Non riscaldare la batteria né posizionarlo vicino a di fonti di calore.
17. Non incenerire la batteria. Non mettere in cortocircuito il pacco batteria.
18. Non immergere la batteria in alcun liquido.
19. Non schiacciare o smontare il robot.

Contenuti della confezione

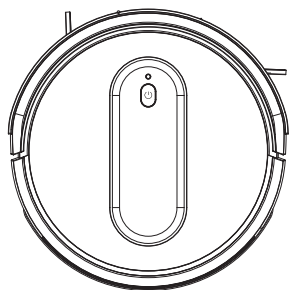

Robot

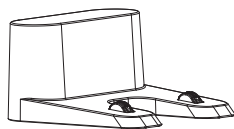

Base di ricarica

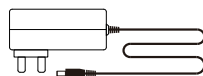

Alimentatore



Spazzola per pulizia

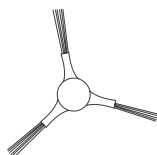

Spazzole laterale



Telecomando

Descrizione del prodotto

Il Robot

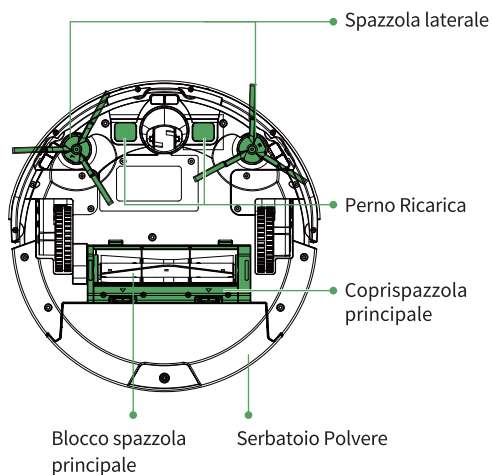
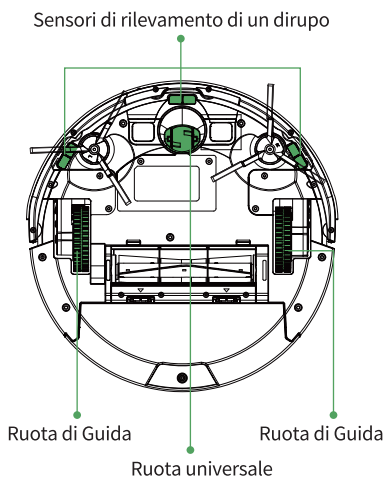
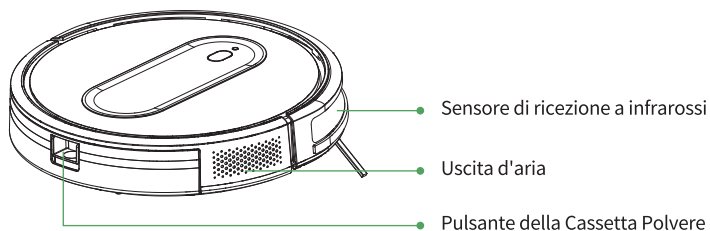
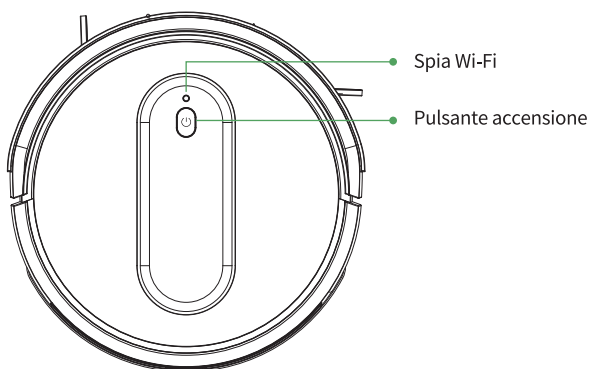

Descrizione del prodotto

Base di ricarica

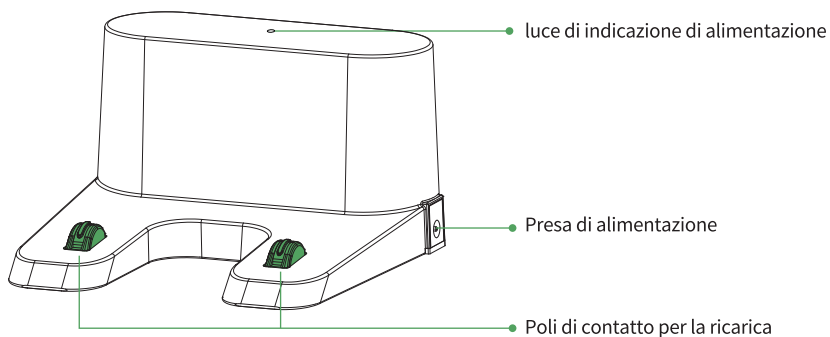

Telecomando

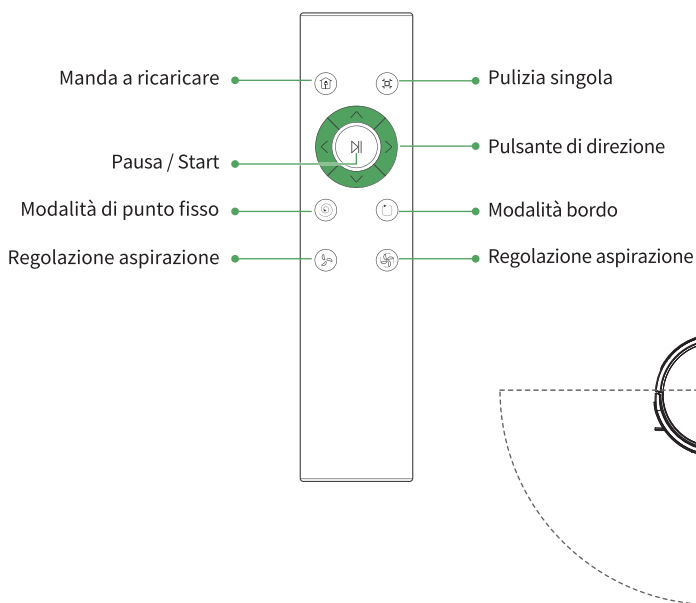

Promemoria amichevole:

1. installa un paio di batterie AAA prima di utilizzare il telecomando per la prima volta. Assicurarti che la batteria sia installata con la corretta polarità.
2. Quando si utilizza il telecomando, punta verso il dispositivo e la distanza effettiva è di 0-16ft/0-5m.

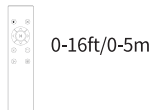

0-16ft/0-5m

Descrizione del prodotto

Descrizione dell'indicatore

Indicatore LED/Indicatore del pulsante	Stato
La luce verde è sempre accesa	In funzione/standby
La luce arancione è sempre accesa	Ricarica/ sta caricando
La luce arancione lampeggia	Sta caricando
La luce verde è sempre accesa	Carica completa
La luce rossa è sempre accesa/lampeggia	segnala un errore
Spento	Sospensione

Indicatore WIFI	Stato
Luce blu si spegne	WIFI non è connesso
Luce blu lampeggia	WIFI in fase di configurazione
La luce blu è sempre accesa	WIFI è connesso
Spento	Sospensione

Operazione del prodotto

Consigli prima della pulizia

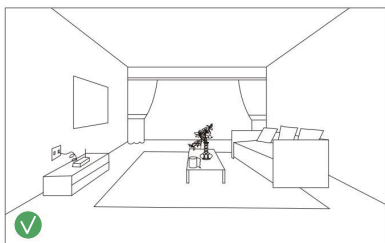
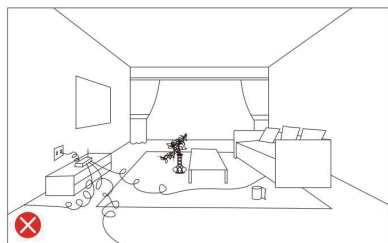

Prima di utilizzare il robot aspirapolvere, rimuovi oggetti come vestiti, carta sfusa, cordoncini, cavi di alimentazione e qualsiasi oggetto fragile che potrebbe essere rimosso dal tavolo o dallo scaffale se il robot si sposta sul cavo di alimentazione e lo estrae.

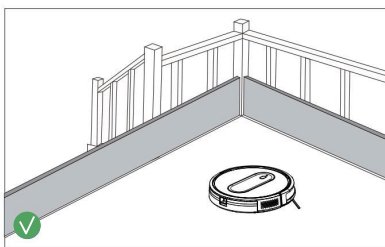
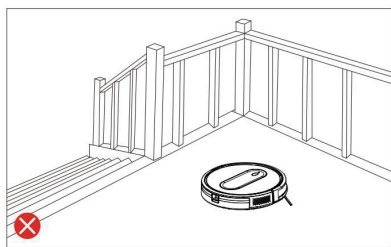

Se la stanza da pulire comprende un balcone, è necessario utilizzare una barriera fisica per impedire l'ingresso di apparecchiature nel balcone e garantire un funzionamento sicuro.

Posizione della stazione di ricarica

1. La stazione di ricarica è posizionata contro una parete saldamente e posizionata su una superficie piana.
2. Assicurati che la stazione di ricarica sia posizionata lungo il muro, evitando spazi vuoti.
- Assicurati che ci sia spazio libero 6.6ft/2m davanti alla stazione di ricarica e 3.3ft/1m su entrambi i lati.

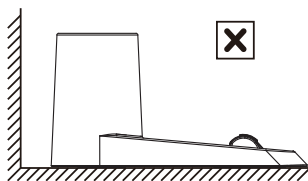
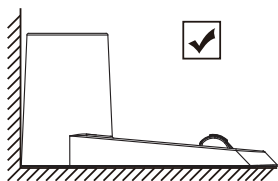

3. Collega la spina dell'alimentatore alla presa di corrente della stazione di ricarica e l'altra estremità alla presa a muro.

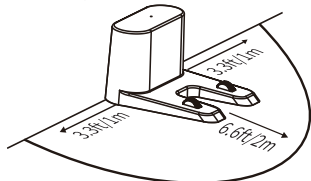

Promemoria: assicurati che la stazione di ricarica sia accesa quando è collegata all'alimentatore, altrimenti il prodotto non può essere ricaricato automaticamente.



Operazione del prodotto

Attiva il prodotto

Assicuratevi che il polo di ricarica della stazione di ricarica corrisponda al polo di ricarica del robot e posiziona il prodotto sulla stazione di ricarica. In caso di esito positivo, il prodotto emette una serie di segnali acustici e il prodotto è pronto per l'uso non appena l'interruttore si accende.

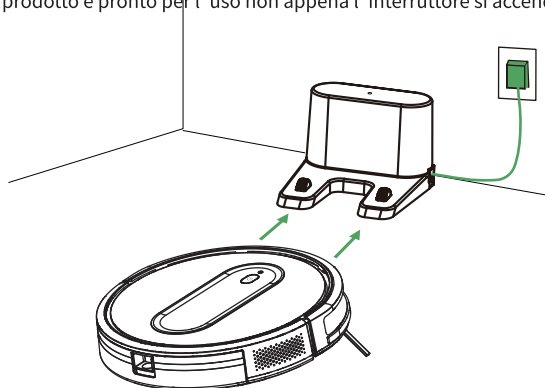



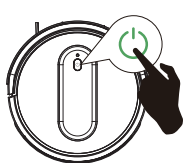

Inizia a pulire

- Premi a lungo  per riattivare il dispositivo.
- Premi di nuovo  o  sul telecomando per avviare la pulizia automatica.



Pausa

- Premi  sull'unità principale o  sul telecomando per mettere in pausa la pulizia.
- Per continuare la pulizia, premi nuovamente  sull'unità principale o  sul telecomando.

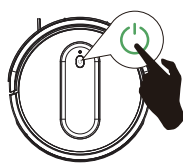



Spegnimento

- Tieni premuto  finché la spia dell'unità principale non si spegne.



Riattiva

- Premi due volte '  ' sull'unità principale o '  ' sul telecomando, per tornare alla base di ricarica per ricaricarsi.

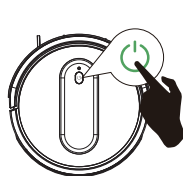

Operazione del prodotto

Modalità di pulizia

1. Pulizia casuale

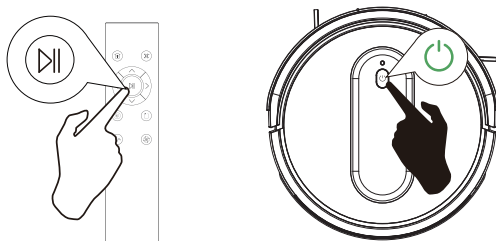

Se la batteria si scarica prima del completamento della pulizia, il dispositivo tornerà alla base di ricarica per ricaricarsi.

Promemoria: durante il processo di ricarica, potrebbe verificarsi il fenomeno dell'impossibilità di trovare la base di ricarica. In questo momento, l'unità principale lampeggerà in rosso ed emetterà quattro segnali acustici. Si prega di inserire manualmente il dispositivo nella base di ricarica per la ricarica.

2. Pulizia a punto fisso

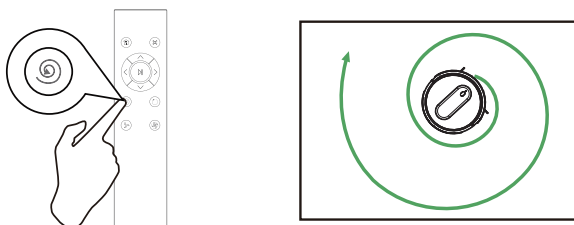

3. Pulizia lungo il bordo

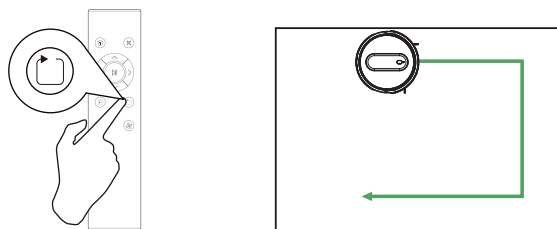

4. Pulizia delle stanze

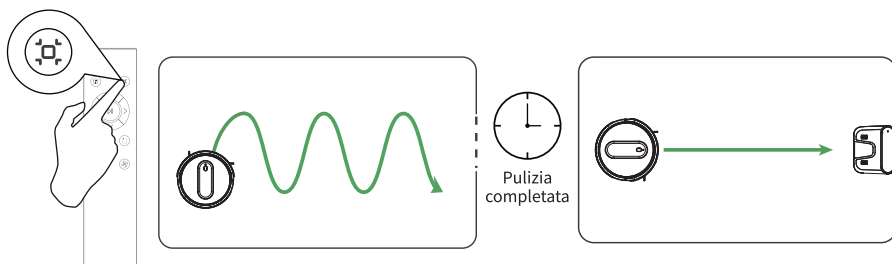

Configurazione del prodotto

Configurazione dell'app

Per utilizzare tutte le funzioni, si consiglia di utilizzare l'app per controllare il robot.

Scaricamento e installazione dell'APP



1. Scarica l'APP dall'APP Store (dispositivi iOS) o da Google Play (dispositivi Android).
2. Apri l'app e crea un account utente.
3. Tocca l'icona "+" per aggiungere "T6" al tuo account.
4. Segui le istruzioni nell'app per configurare la connessione Wi-Fi.

Prima di iniziare, accertarsi che:

- Il telefono è collegato a una rete Wi-Fi.
- Il segnale radio della banda a 2,4 GHz è attivato sul router.
- La spia WIFI sul robot lampeggia.

Collegamento manuale

1. Quando il robot è in carica, tieni premuto  per 3s e l'indicatore wifi lampeggia per accedere alla modalità di configurazione di rete.
2. Selezionare lo stesso router e lo stesso wifi, quindi inserire la password corretta.
3. Andare in Impostazioni e nell'elenco WLAN, trovare l'hotspot "SL-Vactidy-xxxx" e collegarsi.
4. Tornare all'APP Vactidy in attesa della rete di configurazione.

Collegamento tramite Bluetooth

1. Attivare il Bluetooth sul telefono e scansionare i dispositivi Bluetooth nelle vicinanze.
2. Selezionare il modello di robot.
3. Inserire la password wifi per completare la connessione.

Manutenzione del prodotto

Svuota la Cassetta Polvere

1. Premere il pulsante sulla cassetta polvere per estrarla.

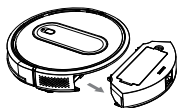

2. Apri il coperchio della Cassetta Polvere per svuotare la sporcizia.



Pulisci il filtro

1. Tira l'etichetta bianca per rimuovere il filtro.

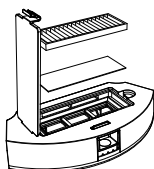

2. Rimuovi lo sporco dal filtro.

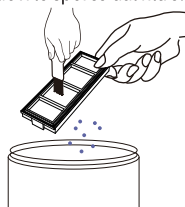

Manutenzione del prodotto

Pulizia spazzole laterali, spazzole principali, ruote universali e sensori.

1. Rimuovi la spazzola principale e pulisci il canale di aspirazione con un panno.

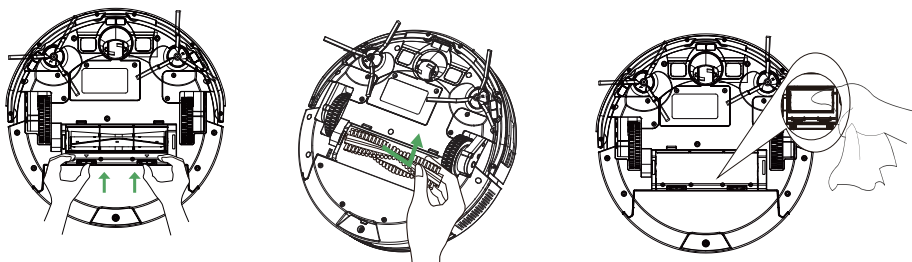

2. Per pulire la spazzola principale, utilizza il taglierino per la pulizia in dotazione per rimuovere i peli avvolti attorno alla spazzola principale.

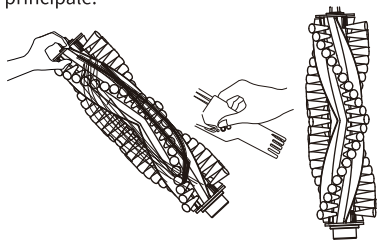

3. Rimuovi la spazzola laterale. Pulisci le spazzole laterali con un panno

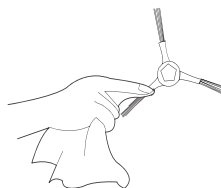

4. Utilizza la spazzola per pulire la ruota universale.

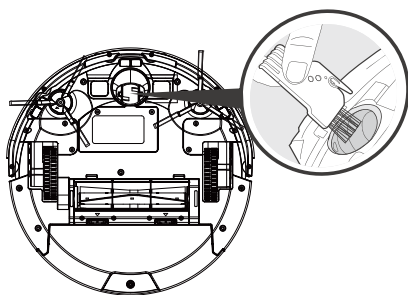

5. Utilizza una spazzola per rimuovere la polvere dal sensore per garantire prestazioni ottimali.

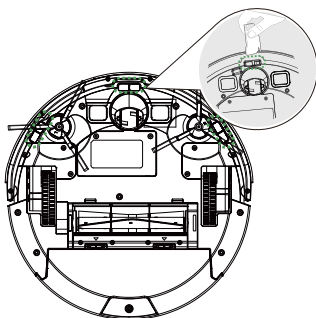

Manutenzione del prodotto

Per garantire la durata del robot aspirapolvere e le migliori prestazioni di pulizia, fai riferimento alle seguenti istruzioni per la pulizia e la manutenzione delle parti dell' aspirapolvere.

Frequenza consigliata di pulizia/sostituzione:

Parti della macchina	Frequenza di pulizia	frequenza di sostituzione
Serbatoio della polvere	Dopo ogni uso	/
Filtro	Una volta alla settimana	Ogni 2 mesi
Spazzola principale	Una volta alla settimana	Ogni 6-12 mesi
Spazzola laterale	Una volta al mese	Ogni 3-6 mesi (o quando esaurito)
Coperchio di spazzola principale	Una volta al mese	Ogni 3-6 mesi (o quando esaurito)
Sensore	Una volta al mese	/
Polo di ricarica	Una volta al mese	/
Ruota universale	Una volta al mese	/

Specifiche del prodotto

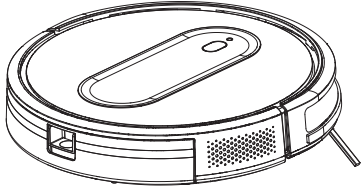
Nome	Parametro	
Modello di prodotto	T6	
Ingresso	15V	
Tensione di lavoro	10.8V	
Potenza nominale	28W	
Tipo di batteria	Batterie a litio	
Tempo massimo di pulizia	100min	
Tempo di carica	≤6H	
Banda di frequenza	2412~2472MHz	
Potenza massima in r adiofrequenza	19,00dbm	

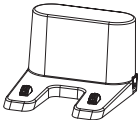
Nome	Parametro	
Ingresso	15 V === 0.8 A	
Uscita	15 V === 0.8 A	

Risoluzione dei problemi

Quando la macchina si blocca, la spia LED lampeggia in rosso o si accende, accompagnata da un segnale acustico. Fai riferimento alle seguenti istruzioni sonori e lampeggianti per risolvere il problema dell'apparecchiatura. Se non è ancora possibile risolverlo, contatta il nostro servizio clienti.

Istruzioni per il robot		Causa	Risoluzione dei problemi
Luce rossa fissa	Un segnale acustico	Potrebbe esserci un oggetto estraneo bloccato sulla ruota laterale	Riavvia dopo aver pulito le ruote laterali.
	Due segnali acustici	La spazzola laterale potrebbe essere bloccata da un oggetto estraneo	Riavvia dopo aver pulito la spazzola laterale
	Tre segnali acustici	Potrebbero essere presenti corpi estranei nella ventola	Riavvia dopo aver pulito il contenitore della polvere e l'interno della ventola
	Quattro segnali sonori	La spazzola principale potrebbe essere bloccata con un oggetto estraneo	Riavviare dopo aver rimosso e pulito il coperchio della scheda e la spazzola principale del robot.
luce rossa lampeggiante	Due segnali acustici	Il paraurti potrebbe essere bloccato	Toccare e premere il raggio anticollisione con le mani per verificare se i lati sinistro, centrale e destro possono rimbalzare automaticamente.
	Tre segnali acustici	Il sensore di rilevamento della caduta del robot ha rubato merce o il robot si trova su un terreno sospeso o in un ambiente buio	Pulisci il sensore di rilevamento della caduta del robot, posiziona il robot su un terreno piano e riavvia.
	Quattro segnali sonori	La batteria del robot è scarica	Rimetti il robot nella stazione di ricarica per la ricarica

Condizioni di guasto	Soluzione
Impossibile attivare il robot	<ul style="list-style-type: none"> · Assicurati che la batteria sia completamente carica. · Sostituisci un paio di batterie AAA per il telecomando. · Assicurati che la distanza tra il telecomando e il robot sia 0-5 metri.
Il telecomando non funziona	<ul style="list-style-type: none"> · Sostituisci la batteria con una nuova e installi correttamente. · Assicurati che l' interruttore di alimentazione del robot sia acceso e abbia potenza sufficiente per completare l' operazione.
Il robot ha smesso improvvisamente di funzionare	<ul style="list-style-type: none"> · Controlla se il robot è intrappolato da ostacoli. · Controlla se la batteria è troppo scarica.
Il robot non ha pulito automaticamente in base all'orario dell'appuntamento	<ul style="list-style-type: none"> · Controlla lo stato attuale della luce.
Debole aspirazione	<ul style="list-style-type: none"> · Verificare se c' è un ostacolo che blocca la porta di aspirazione. · Svuota il contenitore della polvere. · Pulisci il filtro. · Verifica che il filtro sia bagnato e assicurati che sia completamente asciutto prima dell'uso.
Il robot non può essere caricato	<ul style="list-style-type: none"> · verificare che la presa di corrente è in grado di fornire corrente e contattare completamente i contatti di ricarica della Base di Ricarica. In caso di buono contatto , si sentono 'Bip' , si possono pulire i contatti di ricarica con un panno asciutto.
Il robot non può tornare alla stazione di ricarica	<ul style="list-style-type: none"> · Rimuovere tutti gli ostacoli entro 1 metro a sinistra ed a destra della Base di Ricarica. · Consultare il manuale di istruzioni per collocare la base di ricarica. · Quando l'aspirapolvere robot si trova vicino alla base di ricarica, ritorna più velocemente alla base di ricarica. · Se la base di ricarica è lontana, ci vorrà più tempo per il ritorno del robot alla base di ricarica, si dovrebbe attendere con pazienza. · Se la carica di batteria del robot è molto bassa durante il processo di ritorno alla base di ricarica, l'aspirapolvere robot si fermerà, l'indicatore lampeggerà in rosso e si emetteranno quattro bip per avvisare.
La spazzola a rullo non ruota	<ul style="list-style-type: none"> · Verifica che la spazzola a rullo sia installata correttamente. · Pulisci i rulli.
Percorso anomalo del robot	<ul style="list-style-type: none"> · Pulisci i sensori anticaduta verso il basso con un panno asciutto o un batuffolo di cotone. · Pulisci le ruote motrici. · Sistema il sensore frontale paraurti con la mano, a sinistra, al centro e a destra, per vedere se può rimbalzare automaticamente. · Spegni l'interruttore di alimentazione e riavvia il robot.

INSTRUCCIONES RELEVANTES EN MATERIA DE SEGURIDAD EXCLUSIVAS PARA USO DOMÉSTICO

Se deberán tomar en todo momento ciertas precauciones básicas al utilizar cualquier aparato eléctrico, tales como las siguientes:

ADVERTENCIA:

LEA TODAS LAS INSTRUCCIONES DE SEGURIDAD Y EL MANUAL. De no prestar atención a las instrucciones y advertencias, podrían producirse descargas eléctricas, incendios y lesiones graves. Lea todas las instrucciones antes de utilizar el robot.

ADVERTENCIA:

- El robot está diseñado para personas mayores de 8 años. En caso de que personas con capacidades intelectuales, sensoriales o físicas reducidas, o aquellas que carezcan de la debida experiencia y conocimiento, utilicen el robot, se les deberá brindar supervisión mientras lo hacen o bien proporcionarles instrucciones de cómo hacerlo de manera segura; asimismo, estas personas deberán estar al tanto de los peligros envueltos. No se debe permitir a los niños que jueguen con el robot. Ningún niño debería realizar tareas de limpieza o mantenimiento sin la debida supervisión.
- Se deberá utilizar el robot de acuerdo con las instrucciones provistas en este manual. La empresa no se responsabiliza por ningún posible daño que pudiese producirse debido al uso inapropiado.

A fin de reducir los riesgos de lesiones y daños, sírvase tomar las siguientes precauciones de seguridad al instalar, utilizar y realizar mantenimiento del dispositivo:

- Lea todas las instrucciones relativas a la seguridad y al uso antes de utilizar el robot.
- Conserve el manual de usuario y de seguridad a mano para futuras consultas. Si, por accidente, extravía el manual, puede visitar el sitio web oficial para descargar la versión electrónica. (<https://www.vactidy.com>).
- Preste atención a todas las advertencias del robot, la batería, la estación de carga y el manual de usuario.
- Siga todas las instrucciones de uso y operación.



"" La señal del embalaje o del producto indica que:

No deseche aparatos eléctricos como residuos comunes; o, utilice un recolector independiente de residuos. Para obtener más información sobre el método correcto para desechar el robot, póngase en contacto con las autoridades locales. Si se desechan aparatos eléctricos en vertederos, ciertas sustancias peligrosas podrían filtrarse hacia el agua subterránea, ingresando así a la cadena alimenticia y perjudicando la salud pública. Si desea obtener más información acerca de los programas de reciclaje y reutilización en su zona, comuníquese con el departamento local o regional de gestión de residuos.

Restricciones

1. Este robot está diseñado para ser usado únicamente en interiores. No lo utilice al aire libre ni en un entorno comercial ni industrial.
2. Antes de utilizar el robot, retire artículos frágiles tales como vestimenta, hojas sueltas de papel, sogas o cortinas, así como cables de corriente. El robot podría atorarse con un objeto, mesa, estantería o cable.
3. Este robot no es un juguete. No se siente ni se pare sobre el robot. Supervise a niños y mascotas mientras el robot esté en funcionamiento.
4. Guarde y utilice el robot a temperatura ambiente.
5. No utilice el robot para limpiar nada que se esté quemando o que esté echando humo.
6. No utilice el robot para limpiar lejía, pintura u otros químicos, ni cualquier cosa mojada.
7. Si la habitación de limpieza incluye un balcón, se deberá configurar una barrera física a fin de evitar que el robot acceda al balcón, asegurándose así de que fonctionne de manera segura.

8. Este aparato no pueden utilizarlo personas (los niños incluidos) con facultades físicas, sensoriales o intelectuales disminuidas, o que carezcan de la experiencia y los conocimientos debidos, salvo que sea bajo supervisión y si han recibido instrucciones para utilizar el aparato por parte de una persona responsable de su seguridad.
9. Se debe supervisar a los niños para asegurarse de que no jueguen con el robot. Es más, no deberán realizar ninguna tarea de limpieza ni mantenimiento sin la debida supervisión de un adulto.
- 10.No coloque nada sobre el robot.
- 11.Tenga en cuenta que el robot se moverá por sí solo. Cuando camine por el área en que el mismo esté funcionando, hágalo con cuidado, evitando pisarlo.
- 12.No opere el robot en un área en que haya alguna toma de corriente expuesta.

Batería y carga

1. Utilice únicamente baterías recargables con especificaciones aprobadas por nuestra empresa.
2. Utilice la estación de carga complementaria estándar para la carga. No utilice este producto con ninguna clase de adaptador eléctrico; el uso de cualquier adaptador eléctrico inmediatamente anulará la garantía.
3. No utilice la estación de carga con un cable de corriente o clavija dañados. Si el cable de corriente o la clavija estuvieran dañados, deberá solicitar su reparación al fabricante o a un tercero con similares cualificaciones.
4. Asegúrese de cargar y retirar la batería del robot y sus accesorios cuando piense guardarlo por un período prolongado o transportarlo.
5. Las pilas del control remoto son alcalinas AAA.
6. Para reemplazar las baterías del control remoto, deslice la tapa de las pilas en la parte posterior del control remoto hasta que abra, retire la tapa y reemplace las pilas.
7. Cargue el robot solamente en interiores.
8. La estación de carga de su robot podría contar con protección para sobrecargas para evitar picos de corriente.
9. No opere la estación de carga con las manos mojadas.
- 10.Antes de limpiar o realizar mantenimiento al robot, desenchufe de la toma de corriente.
- 11.Asegúrese de que el voltaje nominal indicado en la carcasa de la estación de carga coincida con el del coincide con el de la toma de corriente.
- 12.Coloque la batería usada en una bolsa plástica sellada y deseche de forma segura, en cumplimiento de las reglamentaciones ambientales locales.
- 13.Antes de cada uso inspeccione la batería para ver si tiene indicio de daños o fugas. No cargue la batería si está dañada o presenta fugas.
- 14.Si la batería presenta fugas, comuníquese con el servicio de atención al cliente.
- 15.Antes de deshacerse de la batería, retírela del robot.
- 16.No triture ni desarme la batería. No aplique calor sobre la batería ni la coloque cerca de ninguna fuente de calor.
- 17.No incinere la batería. No genere cortocircuitos en la batería.
- 18.No sumerja la batería en ningún líquido.
- 19.No triture ni desarme el robot.

Componentes incluidos

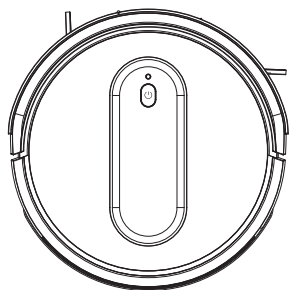

Robot

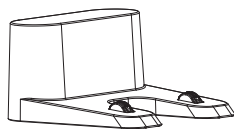

Estación de carga

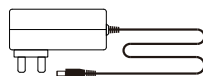

Adaptador



Cepillo de limpieza

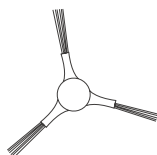

Cepillo lateral



Control remoto

Descripción del producto

Introducción del producto

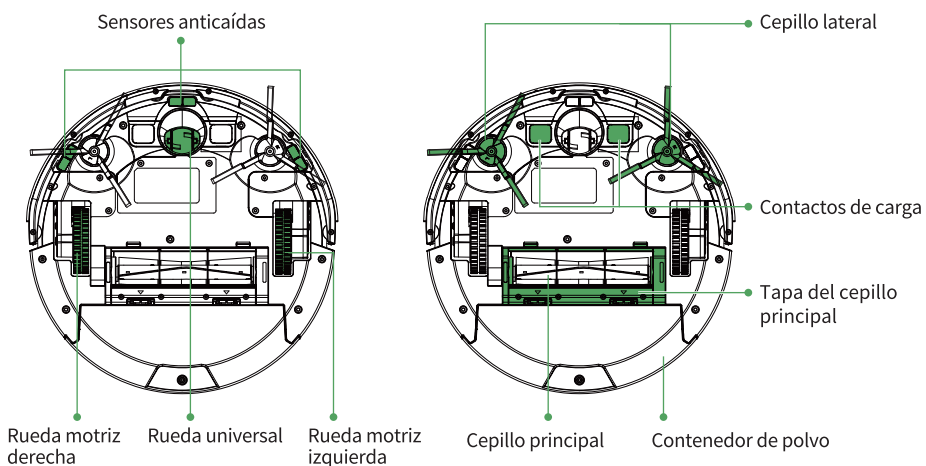
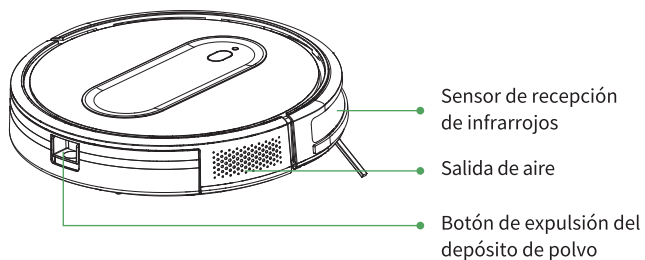
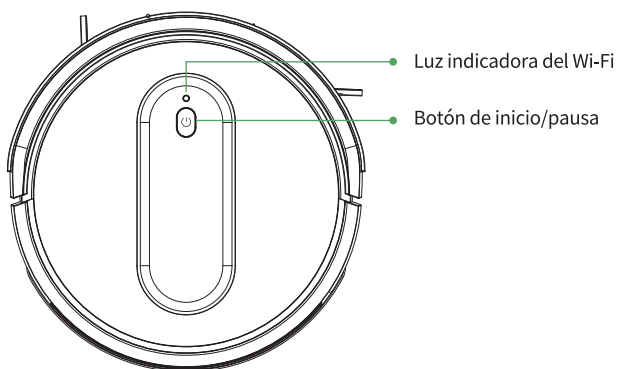

Descripción del producto

Estación de carga

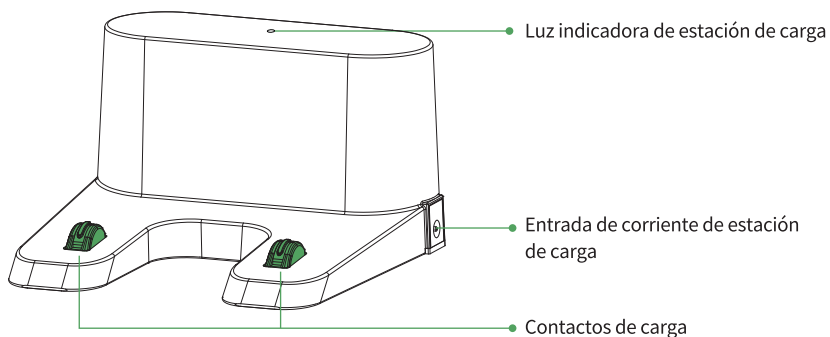

Control remoto

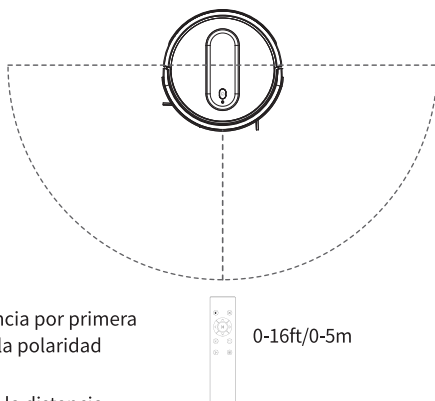
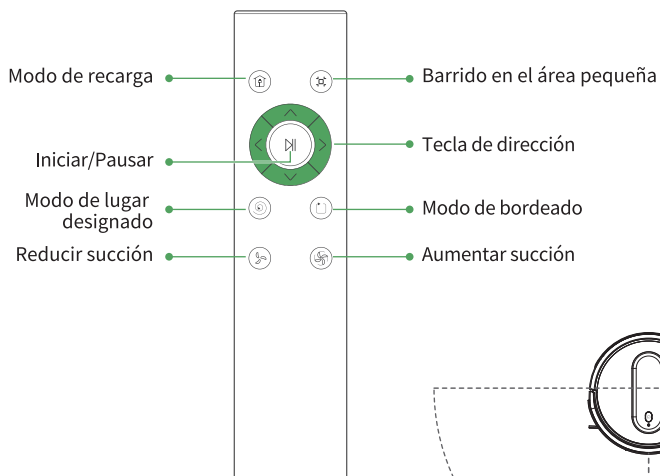

Aviso:

1. Instale dos pilas AAA antes de usar el mando a distancia por primera vez. Asegúrese de que las pilas estén instaladas con la polaridad correcta;
2. Cuando use el mando a distancia, apúntelo al robot, la distancia eficaz es de 0-16ft/0-5m.

Descripción del producto

Descripción de las luces indicadoras

Luz LED/Luz indicadora de teclas	Estado
La luz verde está siempre encendida	En funcionamiento/En espera
La luz naranja está siempre encendida	Recargando/Cargando
La luz naranja parpadea	Cargando
La luz verde está siempre encendida	Cargada completamente
La luz verde está siempre encendida/parpadea	Error
Apagada	Inactivo

Luz indicadora de WIFI	Estado
La luz azul está apagada	WIFI no está conectado
La luz azul parpadea	Búsqueda de red wifi
La luz azul está siempre encendida	WIFI está conectado
Apagada	Inactivo

Operaciones del producto

Consejos antes de la limpieza

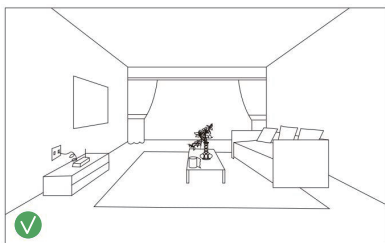
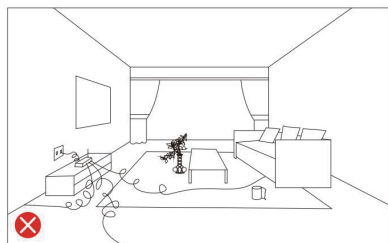

Antes de usar el robot aspirador, retire los objetos como ropa, papel suelto, cordones, cables de alimentación y cualquier objeto frágil, si el robot se mueve sobre el cable de alimentación y tira de él, es posible que arrastre los objetos fuera de la mesa o del estante.

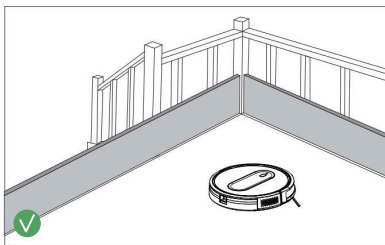
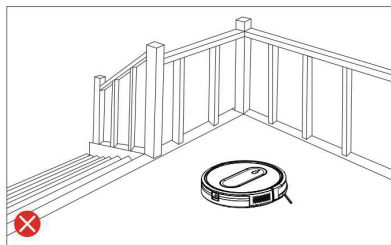

Si la habitación a limpiar incluye un balcón, se debe utilizar una barrera física para evitar el acceso al balcón y garantizar la operación segura.

Operaciones del producto

1. La estación de carga se coloca contra una pared y sobre un terreno plano.
2. Asegúrese de que la estación de carga esté colocada contra la pared, evitando espacios.
- Asegúrese de que haya espacio libre de 6.6ft/2m frente a la estación de carga y de 3.3ft/1m a ambos lados.

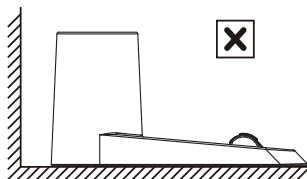
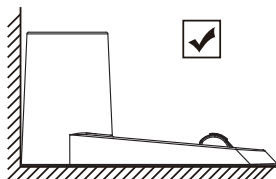

3. Conecte la clavija de enchufe del adaptador a la toma de corriente de la fuente de alimentación de la estación de carga y el otro extremo a la toma de corriente de la pared.

Aviso: Asegúrese de que la estación de carga tenga luz encendida cuando esté conectada a la fuente de alimentación, de lo contrario, el producto no se puede recargar automáticamente.

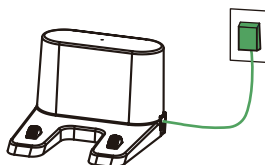
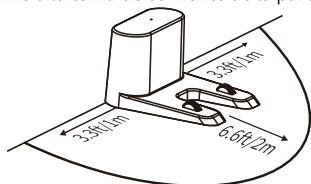



Operaciones del producto

Activar el producto

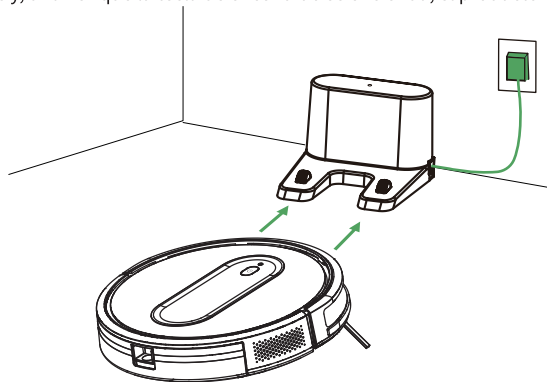
Asegúrese de que la pieza de polo de carga de la estación de carga coincida con la pieza de polo de carga del robot, coloque el producto en la estación de carga. Si se activa con éxito, el producto emite una serie de pitidos y, una vez que la tecla de encendido se encienda, el producto está listo para usar.





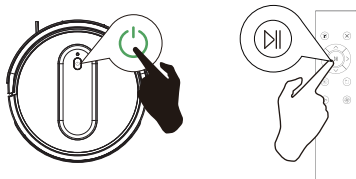

Comenzar a barrer

- Mantenga presionado  para activar la unidad principal.
- Presione nuevamente  en la unidad principal  o en el mando a distancia para comenzar a barrer automáticamente.



Pausar

- Presione  en la unidad principal o  en el mando a distancia para pausar la unidad principal que está barriendo.
- Para continuar barriendo, presione  en la unidad principal o  en el mando a distancia nuevamente.

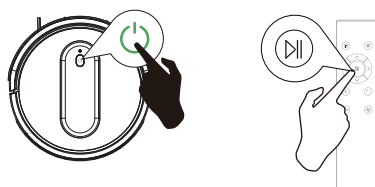

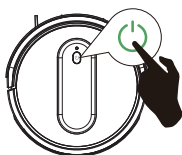

Apagar

- Mantenga presionado  hasta que la luz de la unidad principal se apague.



Recargar

- Presione dos veces () en la unidad principal o () en el mando a distancia. El robot regresará a la estación de carga.

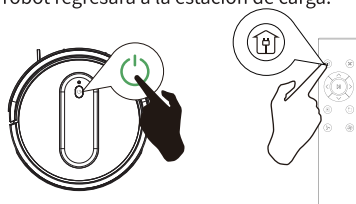

Operaciones del producto

Modo de barrido

1. Barrido aleatorio

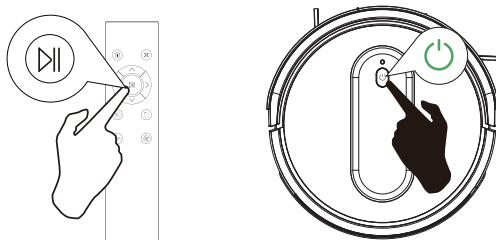

Si la batería se agota antes de que termine de barrer, la unidad principal volverá a la base de carga para cargar.

Aviso: durante el proceso de recarga, puede haber un fenómeno de que no se puede encontrar la base de carga, en este momento, la unidad principal tiene luz roja que parpadea, mientras se emiten cuatro pitidos. Coloque la unidad principal en la base de carga manualmente para cargarla.

2. Barrer en el lugar designado

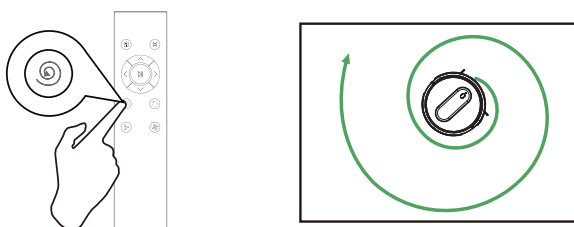

3. Barrer alrededor del bordeado

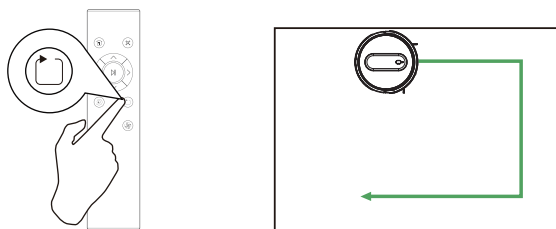

4. Barrer en la habitación

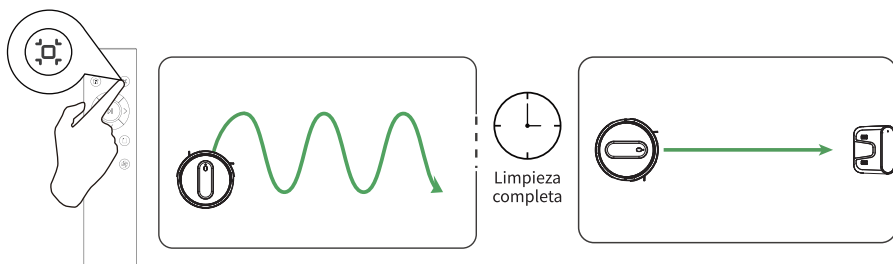

Operación del producto

Conexión mediante la App

A fin de utilizar todas las funciones disponibles, le recomendamos que controle a su robot mediante la App.

Descargar e instalar la APP



1. Descargue la APP de la APP Store (dispositivos iOS) o de Google Play (dispositivos Android).
2. Abra la app y cree una cuenta de usuario.
3. Toque el icono «+» para añadir «T6» a su cuenta.
4. Siga las instrucciones de la app para configurar la conexión Wi-Fi.

Antes de iniciar, asegúrese de:

- Conectar su teléfono a una red Wi-Fi.
- Activar la banda de 2,4 GHz del enrutador.
- Comprobar si la luz indicadora del wifi del robot está parpadeando.

Conexión manual

1. Cuando el robot se esté cargando, mantenga presionado  durante 3 s, hasta que la luz indicadora de wifi parpadee, ingresará al modo de conexión de red.
2. Seleccione el enrutador wifi al que su teléfono esté conectado e ingrese la contraseña.
3. Diríjase a los ajustes, a la lista WLAN, y conecte al punto de acceso «SL-Vactidy-xxxx».
4. Vuelva a la app Vactidy y finalice la conexión wifi.

Conexión mediante Bluetooth

1. Active el Bluetooth de su teléfono y busque dispositivos Bluetooth cercanos.
2. Seleccione el número de modelo del robot.
3. Ingrese la contraseña de wifi para finalizar la conexión.

Mantenimiento del producto

Vaciar el colector de polvo

1. Presione el botón de liberación del colector de polvo para quitarla.
2. Abra la tapa del colector de polvo para vaciarla.



Limpiar el filtro

1. Tire de la etiqueta blanca para quitar el filtro.
2. Sacuda la basura del filtro.

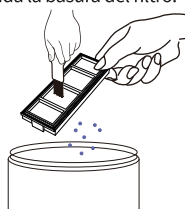
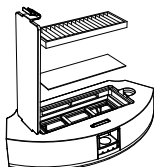

Mantenimiento del producto

Limpiar cepillo lateral, cepillo principal, rueda universal y sensor.

1. Retire el cepillo principal y limpie el canal de aspiración de polvo con un paño.

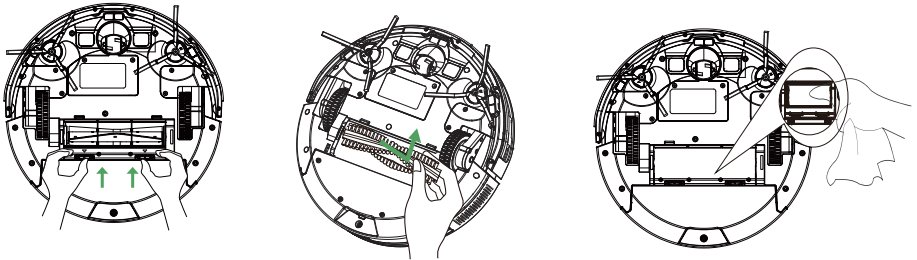

2. Para limpiar el cepillo principal, use el cepillo de limpieza provista para quitar el pelo que envuelve el cepillo principal.

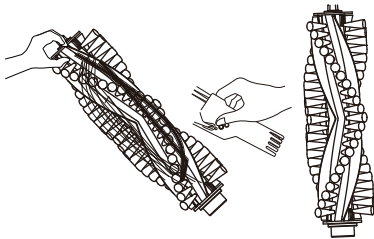

3. Retire el cepillo lateral, limpie el cepillo lateral con un paño.

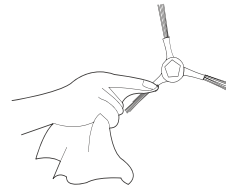

4. Use el cepillo de limpieza para limpiar la rueda universal.

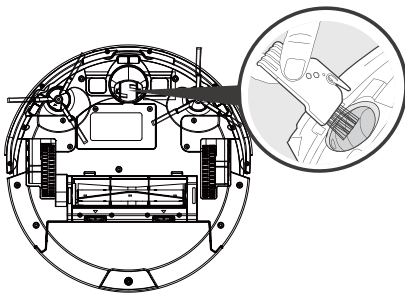

5. Use el cepillo de limpieza para eliminar el polvo del sensor, para garantizar un rendimiento óptimo.

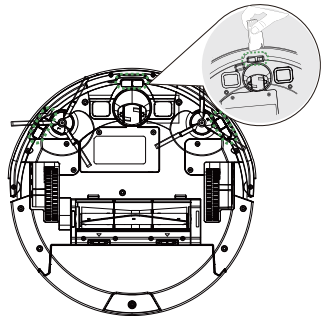

Mantenimiento del producto

Para garantizar la vida útil de la aspiradora robot y el mejor rendimiento de limpieza, consulte las siguientes instrucciones para la limpieza y el mantenimiento de las piezas del robot.

Frecuencia recomendada de limpieza/reemplazo:

Pieza de la máquina	Frecuencia de limpieza	Frecuencia de reemplazo
Colector de polvo	Después de cada uso	/
Filtro	Cada semana	Cada 2 meses
Cepillo principal	Cada semana	Cada 6-12 meses
Cepillo lateral	Cada mes	Cada 3-6 meses (o cuando está demasiado desgastado)
Tapa del cepillo principal	Cada mes	Cada 3-6 meses (o cuando está demasiado desgastado)
Sensor	Cada mes	/
Pieza de polo de carga	Cada mes	/
Ruedas universal	Cada mes	/

Especificaciones del producto

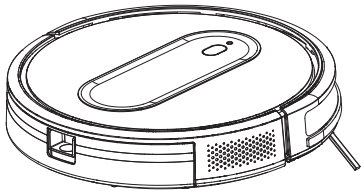
Nombre	Parámetro	
Modelo del producto	T6	
Entrada	15V	
Tensión de funcionamiento	10.8V	
Potencia nominal	28W	
Tipo de Batería	Batería de litio	
Duración máxima de limpieza	100min	
Duración de carga	≤6H	
Banda de frecuencia	2412~2472MHz	
Potencia máxima de radiofrecuencia	19,00dbm	

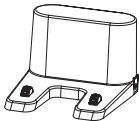
Nombre	Parámetro	
Entrada	15 V \equiv 0.8 A	
Salida	15 V \equiv 0.8 A	

Solución de problemas

Cuando la máquina tiene errores, la luz LED parpadeará en rojo o estará siempre encendida, mientras se emitirán los pitidos. Consulte las siguientes indicaciones de sonido y luz intermitente para resolver el error del robot aspirador. Si aún no se puede resolver, póngase en contacto con nuestro servicio de atención al cliente en cualquier momento.

Indicación del robot		Causa	Solución
La luz roja está siempre encendida	Un pitido	Puede haber un objeto extraño atascado en el cepillo lateral	Reinicie el robot después de limpiar el cepillo lateral.
	Dos pitidos	Puede haber un objeto extraño atascado en el cepillo lateral	Reinicie el robot después de limpiar el cepillo lateral.
	Tres pitidos	Puede haber un objeto extraño atascado en el ventilador	Reinicie el robot después de limpiar el colector de polvo y el interior del ventilador.
	Cuatro pitidos	Puede haber un objeto extraño atascado en el cepillo principal	Reinicie el robot después de quitar y limpiar la tapa del robot.
La luz roja parpadea	Dos pitidos	El parachoques puede chocar contra algo	Toque y presione el parachoques con la mano en los lados izquierdo, central y derecho para ver si puede rebotar automáticamente
	Tres pitidos	Sensor de detección de acantilados inferior del robot hay basura, o el robot está en el suelo en vilo o en un entorno oscuro	Limpie el sensor de detección de acantilados inferior del robot, coloque el robot en un terreno plano y horizontal y reinicielo.
	Cuatro pitidos	La batería del robot está baja	Coloque el robot en la estación de carga para cargarlo

Falla	Solución
No se puede activar el robot	<ul style="list-style-type: none"> · Asegúrese de que la batería esté completamente cargada. · Reemplace las pilas AAA del mando a distancia. · Asegúrese de que la distancia entre el mando a distancia y el robot sea de 0-5 metros.
El mando a distancia falla	<ul style="list-style-type: none"> · Reemplace las pilas por unas nuevas e instélelas correctamente. · Asegúrese de que el interruptor de encendido del robot esté encendido y tenga suficiente energía para completar la operación.
El robot deja de funcionar de repente	<ul style="list-style-type: none"> · Verifique si el robot está atrapado por obstáculos. · Verifique si la batería está demasiado baja.
El robot no barre automáticamente de acuerdo a la hora programada	<ul style="list-style-type: none"> · Puede ver el estado actual de la luz indicadora.
Succión débil	<ul style="list-style-type: none"> · Verifique si hay obstáculos que atasquen el puerto de succión. · Vacíe el colector de polvo. · Limpie la malla de filtro. · Verifique si la malla de filtro está mojada, asegúrese de que esté completamente seca antes de usarla.
El robot no se puede cargar	<ul style="list-style-type: none"> · Asegúrese de que la toma de corriente tenga energía y esté en pleno contacto con la pieza de polo de carga de la estación de carga. Cuando el contacto está en buena condición, se puede oír los pitidos, se puede limpiar la pieza del polo de carga con un paño seco.
El robot no puede volver a la estación de carga	<ul style="list-style-type: none"> · Remueva los obstáculos dentro de 1 metro a la izquierda y derecha de la estación de carga y dentro de los 2 metros frente a ella. Coloque la estación de carga de acuerdo con el manual. Cuando el robot está cerca de la estación de carga, volverá más rápido. Si la estación de carga se encuentra lejos, el robot tardará más en volver, tenga paciencia y espere a que se recargue. Si la energía restante del robot es demasiado baja durante el proceso de búsqueda de recarga, se detendrá en su lugar, la luz roja parpadeará y se emitirán cuatro pitidos para dar alarma.
El cepillo de rodillo no gira	<ul style="list-style-type: none"> · Verifique si el cepillo de rodillo está instalado correctamente. · Limpie el cepillo de rodillo.
La ruta del robot es anormal	<ul style="list-style-type: none"> · Limpie el sensor de vista inferior con un paño seco o un hisopo de algodón. · Limpie la rueda motriz. · Presione el parachoques con la mano, en los lados izquierdo, central y derecho, para ver si puede rebotar automáticamente. · Apague el interruptor de encendido y reinicie el robot.

家庭での操作のみを目的とした重要な安全上のご注意

電気機器を使用する場合は、以下を含む基本的な注意事項を常に遵守する必要があります。

警告:

すべての安全上のご注意と指示をお読みください。警告や指示に従わない場合、感電、火災、重傷や事故の恐れがあります。本機器を使用する前に、すべての指示を注意深くお読みください。

警告:

・本機器は、8歳以上のお子様、ならびに身体的、感覚的または知的能力が低下している、あるいは経験および知識がない方は、監視の下、または器具の安全な使用方法の指導を受け、伴う危険について理解した後、本機を使用することができます。お子様は本機器で遊ばせないでください。クリーニングおよびユーザーによるお手入れを、監視なしでお子様が行わないものとします。

・必ず取扱説明書の指示に従ってロボット掃除機を使用する必要があります。定義されている通常の使用方法を越えた誤操作によって生じたいかなる損害についても、当社は責任を負いません。

けがや損傷の危険性を減らすために、ロボット掃除機の設定、使用、お手入れを行う時は、必ず以下の安全上の注意事項をお守りください。

- ・ロボット掃除機を操作する前に、すべての安全上のご注意と操作方法をお読みください。
- ・取扱説明書はいつでもご覧いただけますよう大切に保管してください。取扱説明書を紛失した場合は、弊社の公式ウェブサイトから電子版をダウンロードしてご覧いただけます。(https://www.vactidy.com)。
- ・ロボット掃除機本体、バッテリー、充電ステーション、取扱説明書に記載されているすべての警告にご注意ください。
- ・すべての操作と使用方法に関する指示に従ってください。



"" 製品またはそのパッケージにある記号は、次のことを意味します:

環境を保護するために、地域の法律および規制を遵守するか、電化製品を分別されていない廃棄物として処分しないでください。電化製品を埋め立て地やゴミ捨て場に廃棄すると、有害物質が漏れて反応し、地下水にしみ込み、食物連鎖に入り、健康と福祉に悪影響を与える可能性があります。収集、再利用、リサイクルに関する詳細な資料が必要な場合は、現地または地域廃棄物管理局までお問い合わせください。

使用制限

1. お使いのロボット掃除機は室内専用です。室外、商業、または産業環境では使用しないでください。
2. ロボット掃除機が電源コードを引っ張ると、テーブルや棚の上にある物に引っかかり、落下する恐れがあります。ロボット掃除機を使用する前に、床から衣類、紙類、ロープやカーテンの紐、電気コード、その他壊れやすいものを取り除いてください。
3. このロボット掃除機はおもちゃではありません。ロボット掃除機の上に座ったり立ったりしないでください。ロボット掃除機が動作している時は、子供やペットに気をつけてください。
4. ロボット掃除機は室温だけで保管し、使用してください。
5. 煙や火の出ている物(熱い石炭、タバコの吸い殻、マッチなど)を吸い込まないようにしてください。
6. 漂白剤、塗料、その他化学製品や液体物などを込まないようにしてください。
7. バルコニーを含む部屋を掃除したい場合、バルコニーへの進入を防ぐために障害物を必ず設置してください。
8. 本機器は、外観と安全性に関して保護者の監督または指示を受けない限り、身体的、感覚的、精神的能力が低下し、または経験や知識が不足している人(子供を含む)による使用を目的としていません。
9. 子供がロボット掃除機で遊んだり、監督を受けずに清掃とお手入れを行わないようにする必要があります。
10. ロボット掃除機の上に荷物を置かないでください。
11. ロボット掃除機は自走式です。ロボット掃除機が清掃している場所を歩く時には、誤って踏んだり、つまずいて転んだりしないようにご注意ください。
12. 電源コンセントが露出している床でのご使用は避けてください。

バッテリーと充電

1. 当社が承認した正しい仕様の充電式バッテリーパックのみを使用してください。
2. 充電には、純正品の充電ステーションを使用してください。本製品は、いかなる電源アダプタとも一緒に使用しないでください。純正品以外の電源アダプタを使用した場合、保証が無効になります。
3. 電源コードやプラグが損傷している充電ステーションは使用しないでください。電源コードまたはプラグが損傷している場合は、製造元にお問い合わせください。
4. 長期間保管または輸送する前に、必ずロボット掃除機と付属品のバッテリーを充電してから取り外してください。
5. リモコンに使用される電池は単4形乾電池になります。
6. リモコンの電池を交換する場合は、リモコンの背面にある電池カバーを下に滑らせて取り外し、電池を交換してください。
7. 室内のみ充電することができます。
8. ロボット掃除機の充電ステーションは、電力サージを防ぐ為、サージプロテクタで保護される場合があります。
9. 濡れた手で充電ステーションを触らないでください。
10. 機器の清掃またはお手入れを行う前に、必ずプラグをコンセントから抜いておく必要があります。
11. 密閉の充電ステーションの定格電圧が標準のコンセントの電圧と一致していることを確認してください。
12. 使用済みのバッテリーパックは、密封されたビニール袋に入れ、お住いの地域の環境規制に従って安全に廃棄する必要があります。
13. 使用する前に、バッテリーパックに損傷や漏れの状況があるか確認してください。損傷または漏れているバッテリーパックを充電しないでください。
14. バッテリーパックから液体が漏れた場合、カスタマーサービスまでお問い合わせください。
15. バッテリーパックは、廃棄する前にロボット掃除機から取り外す必要があります。
16. バッテリーパックをつぶしたり、分解したり、加熱したり、熱源の近くに置かないでください。
17. バッテリーパックを焼却したり、短絡させたりしないでください。
18. バッテリーパックを液体に浸さないでください。
19. 本機器を押したり、つぶしたり、分解したりしないでください。

パッケージの内容

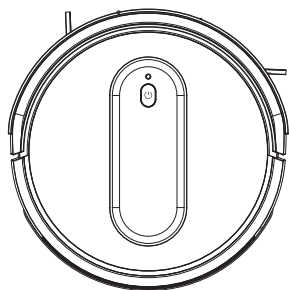

本体

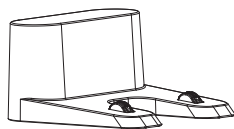

充電ステーション

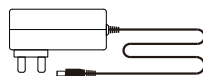

アダプタ



クリーニングブラシ

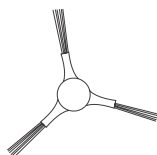

サイドブラシ



リモコン

製品概要

ロボット掃除機について

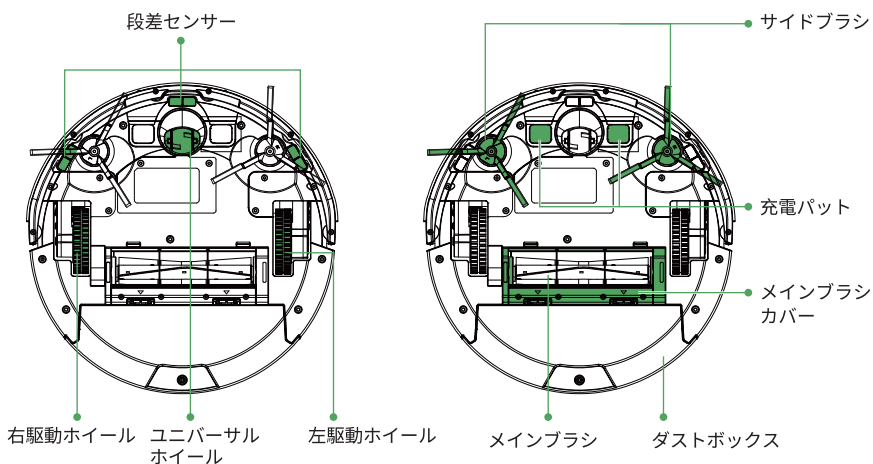
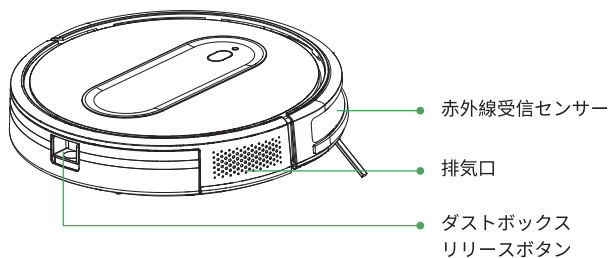
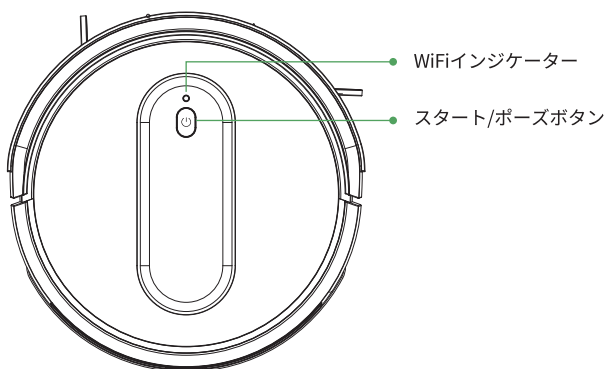

製品概要

充電ステーション

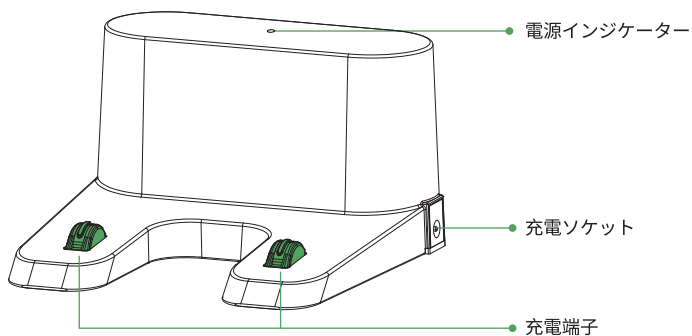

リモコン

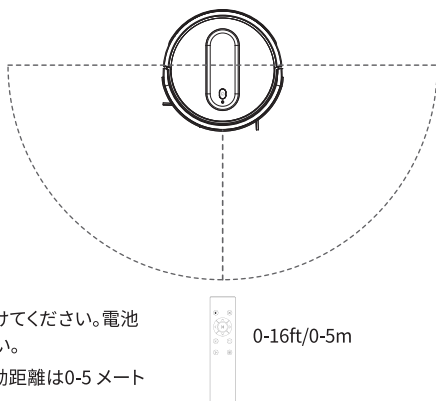
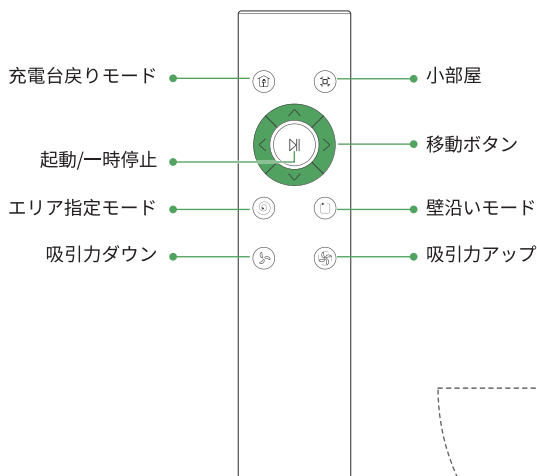

暖かいヒント:

- 初めてリモコンを使用する前に、2つのAAA電池を取り付けてください。電池の極性が正しく取り付けられていることを確認してください。
- リモコンをロボット掃除機に向けて使用してください。有効距離は0-5メートルです。

製品概要

インジケータの説明

LEDライト/ボタンのインジケータ	ステータス
緑色のライトが常に点灯	実行/待機
オレンジライトが常に点灯	充電台に戻る/充電中
オレンジライト徐々に変化	充電中
緑色のライトが常に点灯	充電完了
赤色のライトが常に点灯/点滅	エラー
消灯	スリープ

WIFIインジケータ	ステータス
ブルーライトオフ消灯	WIFIに接続されていません
ブルーライト点滅	WIFIネットワーク接続中
ブルーライト常に点灯	WIFIに接続しました
消灯	スリープ

製品の取り扱い

清掃前の提案

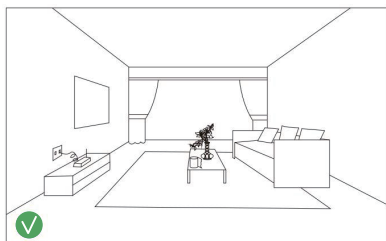
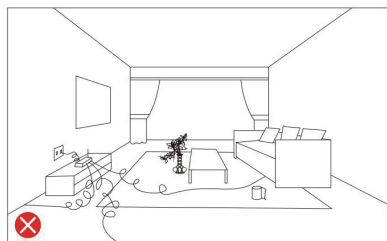

ロボット真空掃除機を使用する前に、衣服、ばらばらの紙、引きひも、電源コード、および壊れやすいものを取り外してください。ロボットが電源コードの上を移動して引き抜くと、テーブルや棚から物を引き出すことがあります。

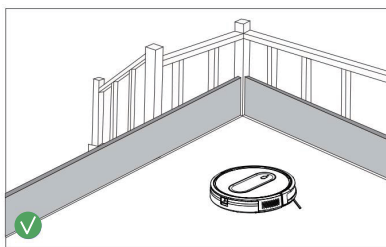
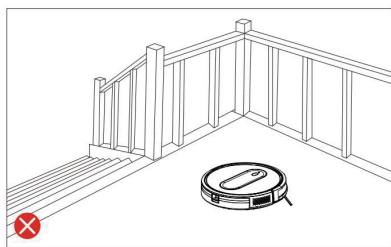

清掃する部屋にバルコニーがある場合は、バルコニーに入ることを防止し、安全な操作を確保するために、障害物を設置してください。

充電ステーションの位置

1. 充電ステーションは壁際の平らな床に置いてください。
 2. 充電ステーションは、隙間がないように壁に沿って置いてください。
- 充電ステーションの手前に6.6ft/2m、両側に3.3ft/1mのスペースがあることを確認してください。

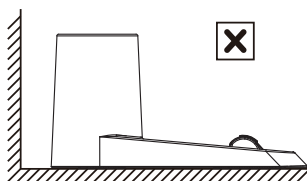
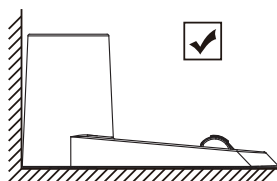

3. アダプタのプラグを充電ステーションの電源コンセントに接続し、もう一端を壁のコンセントに接続してください。

暖かいヒント: 充電ステーションが接続されているときは、ライトが点灯していることを確認してください。そうしないと、ロボットは自動的に充電ステーションに戻すことができません。

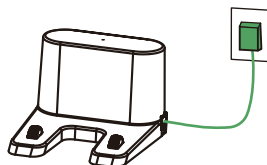
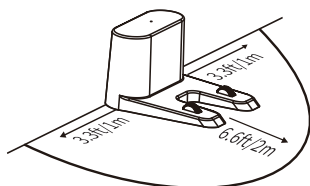



製品の取り扱い

製品を有効にする

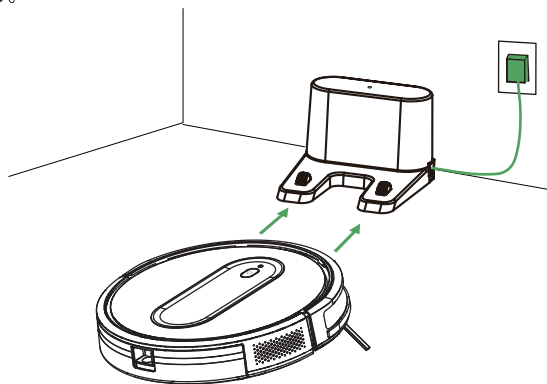
充電ステーションの充電ポールピースがロボットの充電ポールピースと一致していることを確認し、製品を充電ステーションに置いてください。製品を充電ステーションに置くと、製品から一連のピープ音が発し、電源ボタンが点灯すると使用できます。





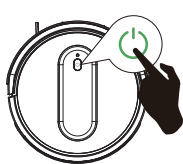

起動して清掃

-  を長押しして機器をウェイクアップします。
-  をもう一度押し、またはリモコンの  をクリックすると、自動的に掃除を開始します。



一時停止

- 機器の  またはリモコンの  を押すと、清掃中の機器を一時停止することができます。
- 引き続き清掃したい場合は、機器の  またはリモコンの  をもう一度押してください。

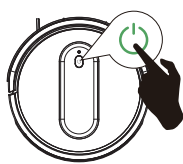



シャットダウン

- 機器のライトが消灯するまで  を長押ししてください。



自動充電

- デバイスの  またはリモコンの  ”をダブルクリックすると、ロボット掃除機は充電ステーションに戻って充電します。

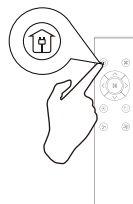
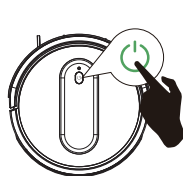

製品の取り扱い

清掃モード

1. ランダム清掃

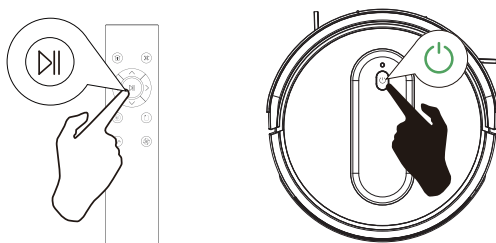

清掃が完了する前にバッテリーが少なくなると、ロボット掃除機は充電ステーションに戻って充電します。

暖かいヒント:

充電ステーションに戻って充電するとき、充電ステーションが見つからない場合があります。このとき、機器本体は赤く点滅し、ピープ音が4回鳴ります。この場合、機器を手動で充電ステーションに置いてください。

2. 指定エリアの清掃

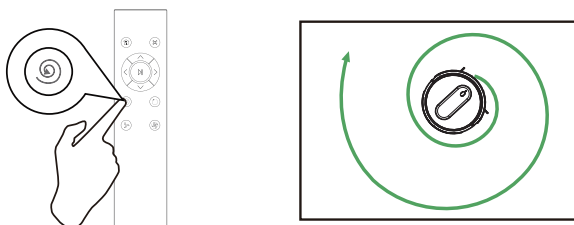

3. 壁沿い清掃

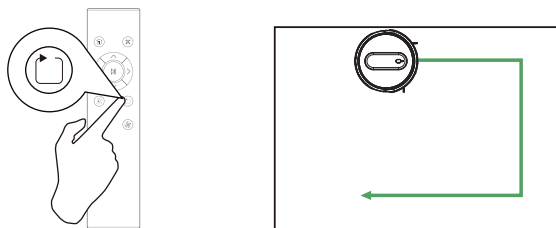

4. 小部屋清掃

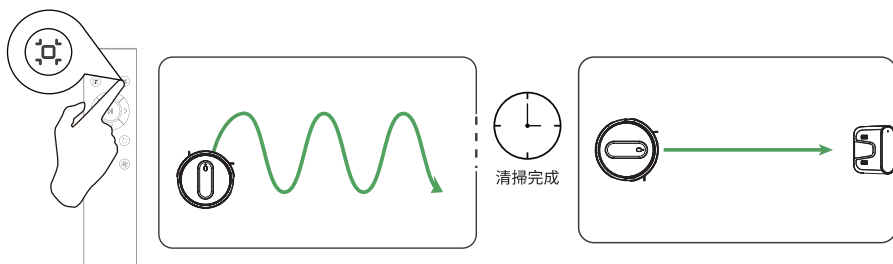

製品の取り扱い

アプリの接続

すべての機能をご利用いただくため、アプリを利用してロボット掃除機を制御することをお推奨します。

APPのダウンロードとインストール



1. APP Store (iOSデバイス) または Google Play (Androidデバイス) からAPPをダウンロードします。
2. アプリを開き、ユーザーアカウントを作成します。
3. 「+」アイコンをクリックし、「T6」をアカウントに追加します。
4. アプリの指示に従って、Wi-Fi接続を設定します。

開始する前に、次の内容をご確認ください。

- ご使用のスマートフォンがWi-Fiネットワークに接続されている。
- ご使用のワイヤレスルーターで2.4 GHz帯の無線信号が有効になっている。
- ロボット掃除機のWi-Fiインジケーターが点滅していること。

マニュアル接続

1. ロボット掃除機の充電中に  を3S長押しし、wifiインジケーターが点滅すると、ネットワーク接続モードに入ります。
2. 同じルーターのWi-Fiを選択し、正しいパスワードを入力します。
3. 設定-WLANに移動し、ホットスポット「SL-Vactidy-xxxx」に接続します。
4. Vactidy アプリに戻り、Wi-Fi接続を完了します。

Bluetooth接続

1. スマートフォンでBluetoothをオンにし、近くのBluetoothデバイスを検出します。
2. ロボット掃除機のモデルを選択します。
3. Wi-Fiパスワードを入力し、接続を完了します。

製品の保守

ダストボックスの清掃

1. ダストボックスのリリースボタンを押してダストボックスを取り出ししてください。
2. ダストボックスの蓋を開き、きれいに清掃してください。

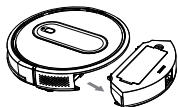

フィルターの清掃

1. 白いタブを引っ張ってフィルターを取り外してください。
2. フィルターのゴミを落としてください。

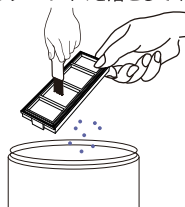
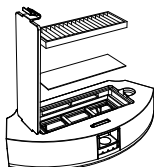

製品の保守

サイドブラシ、メインブラシ、ユニバーサルホイールとセンサーの清掃

1. メインブラシを取り外し、吸塵通路を布で拭いてください。

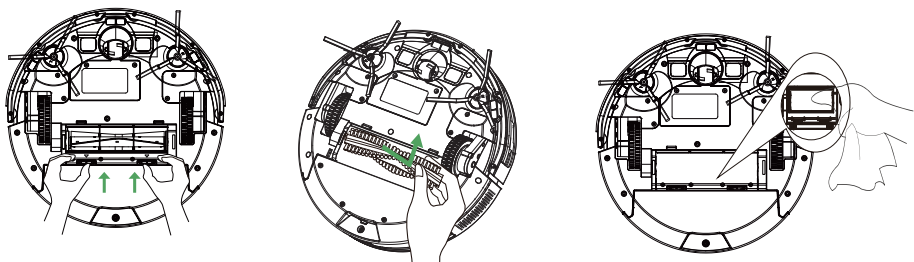

2. メインブラシを清掃し、提供するクリーニングブラシを使用してメインブラシに絡まった髪の毛を取り除いてください。

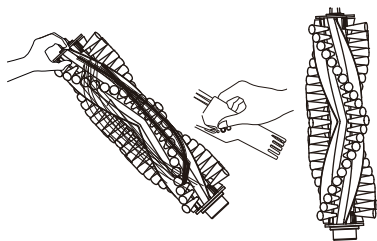

3. サイドブラシを取り外し、布で拭いてください。

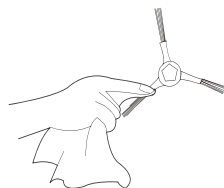

4. クリーニングブラシを使用してユニバーサルホイールを清掃してください。

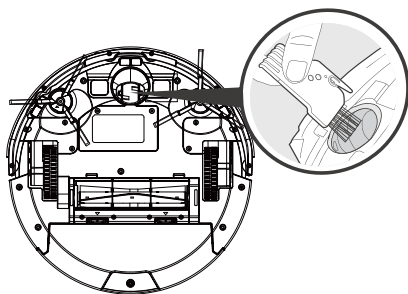

5. 機器の最適な性能を確保するために、クリーニングブラシを使用してセンサー上のほこりを清掃してください。

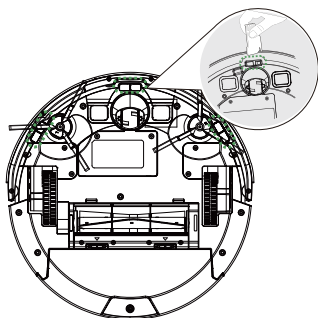

製品の保守

ロボット掃除機の耐用年数と最適な掃除性能を確保するために、次の手順を参照して掃除機の部品の清掃と保守を行ってください。

推奨する清掃/交換頻度：

機器部品	洗浄頻度	交換頻度
ダストボックス	毎回使用後	/
フィルター	週に1回	2カ月に1回
メインブラシ	週に1回	6 - 12カ月に1回
サイドブラシ	月に1回	3 - 6カ月に1回 (または摩耗がひどい場合)
メインブラシのカバー	月に1回	3 - 6カ月に1回 (または摩耗がひどい場合)
センサー	月に1回	/
充電ボールピース	月に1回	/
ユニバーサルホイール	月に1回	/

製品仕様

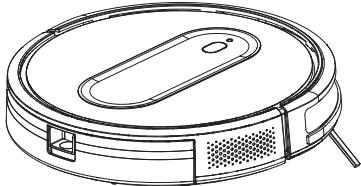
名称	パラメータ	
製品型番	T6	
入力	15V	
動作電圧	10.8V	
定格出力	28W	
バッテリータイプ	リチウムバッテリー	
最大清掃時間	100min	
充電時間	≤6H	
周波数帯	2412~2472MHz	
最大周波数出力	19.00dbm	

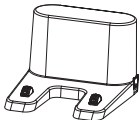
名称	パラメータ	
入力	15 V === 0.8 A	
出力	15 V === 0.8 A	

トラブルシューティング

機器が故障すると、LEDライトが赤く点滅するか常に点灯し、ピープ音が鳴ります。次の音とライトの点滅を参照して、掃除機の故障を解決してください。それでも解決できない場合は、当社のカスタマーサービスまでお問い合わせください。

ロボットからの指示		理由	処理方法
赤色のライトが常に点灯します	ピープ音が1回鳴ります	サイドホイールに異物が付着している可能性があります	サイドホイールを掃除した後、再起動してください。
	ピープ音が2回鳴ります	サイドブラシに異物が付着している可能性があります	サイドブラシを掃除した後、再起動してください。
	ピープ音が3回鳴ります	ファンに異物が入っている可能性があります	ダストボックスおよびファンの内部を清掃した後、再起動してください。
	ピープ音が4回鳴ります	メインブラシに異物が付着している可能性があります	ロボットのカバーとメインブラシを取り外して清掃した後、再起動してください。
赤色のライトが点滅します	ピープ音が2回鳴ります	バンパーが引っかかっている可能性があります	衝突防止ビームの左側、中央、右側を手で押して、自動的に跳ね返るかどうかを確認してください。
	ピープ音が3回鳴ります	ロボットの段差センサーに汚れがあり、またはロボットが吊り下げられた地面または暗い環境にあります	ロボットの段差センサーを清掃し、ロボットを平らな地面に置いて再起動してください。
	ピープ音が4回鳴ります	ロボットのバッテリー残量が不足です	ロボットを充電台に戻して充電してください

故障事象	解決対策
ロボットを有効にすることができません	<ul style="list-style-type: none"> ・バッテリーが完全に充電されていることを確認してください。 ・リモコンのAAA 電池を交換してください。 ・リモコンとロボットの間の距離が0~5メートルであることを確認してください。
リモコンが機能しません	<ul style="list-style-type: none"> ・新しい電池を交換し、正しく取り付けてください。 ・ロボットの電源スイッチがオンになっており、操作を完了するのに十分な電力があることを確認してください。
ロボットが突然動かなくなりました	<ul style="list-style-type: none"> ・障害物があるかどうかを確認してください。 ・バッテリー残量が少なすぎるかどうかを確認してください。
ロボットが予約時間通りに自動で掃除しません	<ul style="list-style-type: none"> ・インジケーターを確認してください。
吸引力が弱いです	<ul style="list-style-type: none"> ・吸入口に障害物があるかどうかを確認してください。 ・ダストボックスを清掃してください。 ・フィルターを清掃してください。 ・フィルターが濡れているかどうかを確認し、完全に乾いてから使用してください。
ロボットが充電できません	<ul style="list-style-type: none"> ・コンセントに電源が入っていて、充電ステーションの充電ポールピースに完全に接触していることを確認してください。完全に接触している場合は、ピープ音が聞こえます。充電ポールピースを乾いた布で拭くことができます。
ロボットは充電ステーションに戻ることができません	<ul style="list-style-type: none"> ・充電ステーションの左右1メートル以内および前方2メートル以内の障害物を取り除いてください。取り扱い説明書の指示に従って充電ステーションに置くことができます。ロボットが充電ステーションの近くにある場合はより速く戻ることができます。充電ステーションから遠く離れた場合は、充電ステーションに戻るまで時間がかかりますので、しばらくお待ちください。ロボットは充電ステーションに戻る途中でバッテリー残量が少なくなると、その場で停止し、赤色のライトが点滅し、ピープ音が4回鳴ります。
メインブラシが動きません	<ul style="list-style-type: none"> ・メインブラシが正しく取り付けられていることを確認してください。 ・メインブラシを清掃してください。
ロボット経路異常です	<ul style="list-style-type: none"> ・乾いた布または綿棒で下向きセンサーを清掃してください。 ・駆動輪を清掃してください。 ・衝突防止ビームの左側、中央、右側を手で押して、自動的に跳ね返るかどうかを確認してください。 ・電源スイッチを切り、ロボットを再起動してください。

Shenzhen Jingwu Technology Co., Ltd. (manufacturer)

Address: 2109,2 dong B zuo ,zhong liang xiang yun, Longcheng street,
Longgang district, Shenzhen City, China



WSJ Product LTD

Unit 1 Alsop Arcade, Brownlow Hill, Liverpool L3 5TX GB



UE Fast Refund GmbH

Friedrich-Alfred-Straße 184 Duisburg 47226 Deutschland
Duisburg 47226 Germany + 49941 7508 3048

Customer Service

Email: support@vactidy.com

Europe	North & South America	Japan
+ 44 (0)808 273 7688	+ 1(833) 313 1310	050-5533-2720
Mon-Fri. 9am-5pm (CET)	Mon-Fri. 9am-6pm (ET)	お電話受付時間: 10:30-19:00 (13:30-15:00休み) 営業日:月曜-金曜(土日・祝休)



材质:封面157g铜版纸+哑膜,内页80g书纸

尺寸:210*140mm

印刷:四色印刷

封装方式:胶装